

Szybka
dostawa

INDYWIDUALNA ARANŻACJA MEBLI
Systemy żaluzji meblowych RAUVOLET

1 SYSTEMY ŻALUZJI MEBLOWYCH RAUVOLET

Przegląd oferty



DO WYBORU SĄ NASTĘPUJĄCE OPCJE:

Rozwiązanie modułowe

Z REHAU stworzą Państwo swój własny system żaluzji meblowych. Oferujemy możliwość indywidualnego zestawiania profili żaluzjowych, prowadnic, akcesoriów i kolorów.

Szczegóły i informacje o możliwościach łączenia poszczególnych elementów systemów żaluzji meblowych znajdą Państwo na kolejnych stronach.

Konfigurator żaluzji REHAU

Pragnąc jak najbardziej uprościć konstruowanie i zamawianie żaluzji meblowych, REHAU proponuje nowatorskie narzędzie serwisowe w postaci konfiguratora żaluzji. Specjalistyczna wiedza na temat produktów nie jest konieczna: do przygotowania gotowego do montażu zestawu żaluzji w indywidualnych wymiarach potrzeba jedynie 7 kroków!

Jeśli chcą Państwo zamówić gotowe do montażu systemy żaluzji meblowych, korzystając z konfiguratora żaluzji REHAU, to szczegółowe informacje na ten temat znajdują się na stronie 82 i następnych.

Dostępna od ręki oferta RAUVOLET obejmuje perfekcyjnie dobrane systemy żaluzji meblowych, umożliwiające nadanie szafkom indywidualnej formy. REHAU daje klientowi ogromną swobodę w zakresie aranżacji szafek w biurze, kuchni, salonie czy łazience, a także szeroko rozumianej aranżacji wnętrz i obiektów publicznych, mając na uwadze przede wszystkim atrakcyjne wzornictwo i funkcjonalność mebla.

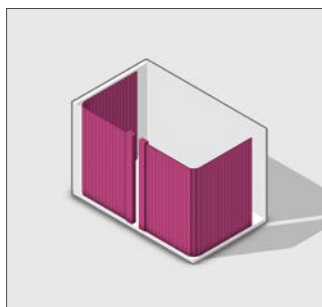

ŻALUZJE O RUCHU POZIOMYM

System prowadnic

Szerokość profilu

Ściana tylna/ściana boczna

Linia wzornicza

acoustic-line
metallic-line
decor-line
color-line

| Prowadnice wewnętrzne | | | | | Prowadnice zewn. | | | | |
|-----------------------|----|-----------|----|---------------------|------------------|-----------|----|-------|----|
| | | | | | | | | | |
| wpuszczana | | nakładana | | nakładana na korpus | | | | | |
| CLASSIC | | FLEX | | TOP | | TOP BASIC | | FRAME | |
| 8 mm | | 12 mm | | 8 mm | | 8 mm | | 8 mm | |
| | | | | | | | | | |
| ŚT | ŚB | ŚT | ŚB | ŚT | ŚT | ŚB | ŚT | ŚT | ŚB |
| ■ | ■ | ■ | ■ | ■ | ■ | ■ | □ | ■ | ■ |
| ■ | ■ | ■ | ■ | ■ | ■ | ■ | ■ | ■ | ■ |
| ■ | ■ | ■ | ■ | ■ | ■ | ■ | ■ | ■ | ■ |

□ zalecane warunkowo

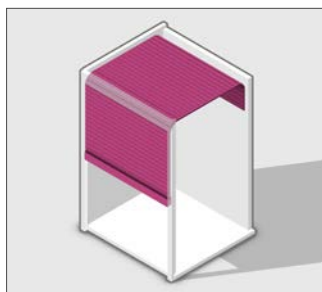

ŻALUZJE O RUCHU PIONOWYM

Szerokość profilu

Mechanizm

Linia wzornicza

vetro-line
acoustic-line
metallic-line
decor-line
color-line

| Indywidualne wymiary | | | | | | | Zestawy standardowe |
|----------------------|------------------|------------------|----|---------------------|----------------------------|------------------------|---------------------|
| 8 mm | | | | | | | |
| | | | | | | | |
| Hamulec pionowy | Hamulec Caddy | C6 | C8 | C3 Zestaw montażowy | C-Box mechanizm zwijany C3 | C-Box ślimak | |
| ■ | ■ ⁽²⁾ | ■ ⁽¹⁾ | ■ | ■ | ■ ⁽¹⁾⁽²⁾ | ■ ⁽³⁾ | |
| ■ | ■ | ■ | ■ | ■ | ■ | ■ ⁽¹⁾⁽²⁾⁽³⁾ | |
| ■ | ■ | ■ | ■ | ■ | ■ | ■ | |

(1) 20 mm (2) 25 mm (3) 50 mm

1.1 SWOBODA ARANŻACJI MEBLA

Duży wybór spośród pięciu linii wzorniczych:

| | |
|----------------------|--|
| acoustic-line | białe lub w kolorze aluminium |
| vetro-line | satynato, black oraz white (wyłącznie rozwiązania kuchenne) |
| metallic-line | połączenie prawdziwego aluminium i metali szlachetnych |
| decor-line | żaluzje dostępne w następujących wariantach: aluminium, kubanit, kobalt, miedź, brzoza, klon, buk, wiśnia, wiśnia Havanna, wiśnia Calvados, szara pinia i ciemna oliwka |
| color-line | żaluzje jednobarwne biały, szary, szarobrązowy, brązowy, niebieski, szary antracyt, czarny, miodowy |

Uniwersalność zapewnia pięć systemów prowadnic do zastosowań poziomych:

| | |
|------------------|---|
| CLASSIC | wpuszczana |
| FLEX | wpuszczana |
| TOP | nakładana |
| TOP BASIC | nakładana |
| FRAME | nakładana na korpus (wyjątkowe rozwiązanie z efektem ramki) |

Komfortowe rozwiązania systemowe do zastosowań pionowych:

Dla rozwiązań pionowych do dyspozycji pozostają wstępnie zmontowany system kasetowy C-Box oraz komfortowy zestaw montażowy C3.

W przypadku niestandardowych konstrukcji można wybierać spośród następujących mechanizmów:

- Hamulec pionowy
- Hamulec Caddy
- Mechanizm równoważący C6
- Mechanizm równoważący C8

SPIS TREŚCI

| | | |
|----------|--|-----------|
| 1 | Systemy żaluzji meblowych RAUVOLET | 2 |
| 1.1 | Swoboda aranżacji mebla | 4 |
| 1.2 | Zalety w pigułce | 6 |
| 2 | Profile żaluzjowe i linie wzornicze | 8 |
| 3 | Żaluzje o ruchu poziomym | 10 |
| 3.1 | System prowadnic CLASSIC | 12 |
| 3.2 | System prowadnic FLEX | 16 |
| 3.3 | System prowadnic TOP | 20 |
| 3.4 | System prowadnic TOP BASIC | 24 |
| 3.5 | System prowadnic FRAME | 28 |
| 4 | Żaluzje o ruchu pionowym | 32 |
| 4.1 | Przegląd systemów pionowych | 34 |
| 4.2 | Konstrukcje niestandardowe | 36 |
| 4.2.1 | Hamulec pionowy | 38 |
| 4.2.2 | Hamulec Caddy | 40 |
| 4.2.3 | Mechanizm równoważący C6 | 42 |
| 4.2.4 | Mechanizm równoważący C8 | 44 |
| 4.3 | Porównanie systemów | 46 |
| 4.3.1 | Zestaw montażowy C3 | 48 |
| 4.3.2 | System kasetowy C-Box | 49 |
| 4.4 | Montaż w pojedynczym korpusie | 50 |
| 4.4.1 | System prowadnic aluminiowych | 52 |
| 4.4.2 | System prowadnic FRAME, zestaw montażowy C3 | 54 |
| 4.4.3 | System prowadnic FRAME, system kasetowy C-Box | 56 |
| 4.4.4 | RAUVOLET metallic-line Frame4 | 58 |
| 4.5 | Linia wzornicza metallic-line, vetro-line | 60 |
| 4.5.1 | Zestaw montażowy C3, mechanizm zwijający C3 | 62 |
| 4.5.2 | System kasetowy C-Box, ślimak, RAUVOLET metallic-line | 63 |
| 4.5.3 | System kasetowy C-Box, Mechanizm zwijający C3, RAUVOLET metallic-line | 64 |
| 4.5.4 | System kasetowy C-Box, ślimak, RAUVOLET vetro-line | 66 |
| 4.5.5 | Minimalne wymiary montażowe | 68 |
| 5 | RAUVOLET acoustic-line 12 mm | 72 |
| 6 | Akcesoria | 78 |
| 7 | Serwis | 80 |
| 7.1 | Konfigurator żaluzji REHAU | 82 |
| 8 | Informacje techniczne | 88 |
| 9 | Zestawienie produktów | 90 |

1.2 ZALETY W PIGUŁCE

Doskonałe **właściwości jezdne**

Niewielka waga i zminimalizowane siły tarcia dzięki optymalnie dobranym materiałom

Kompleksowa **obsługa**

konfigurator, instrukcje montażu, filmy instruktażowe

Niezliczone możliwości aranżacji

5 linii wzorniczych, 5 systemów prowadnic, 9 profili żaluzji oraz 27 kolorów

5x szybszy montaż

dzięki systemowi kasetowemu „Plug & Play“

Uniwersalne zastosowanie

w mieszkaniu, łazience, kuchni, w aranżacji sklepów i innych obiektów

Oszczędność miejsca

brak niewygodnych drzwiczek skrzydłowych, uchylnych czy przesuwanych

Łatwy projekt i zamówienie:

Konfigurator żaluzji REHAU

Dostawa gotowych zestawów od 1 sztuki

Ekologiczny materiał **PP**

2 PROFILE ŻALUZJOWE I LINIE WZORNICZE

Zestawienie ogólne

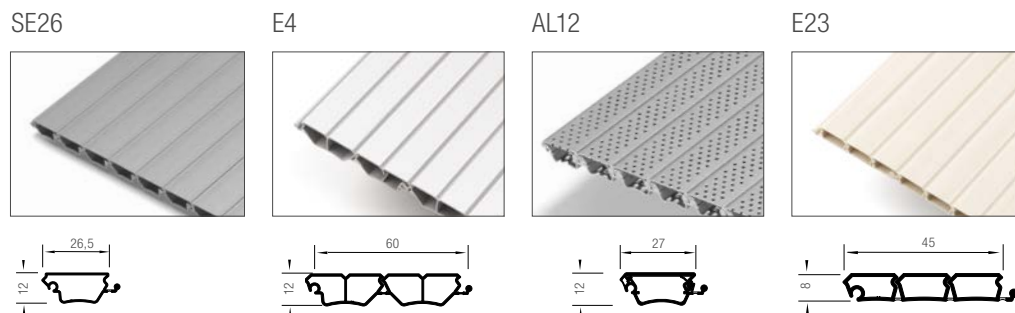

Szerokość prowadnic

12 mm

Linia wzornicza/kolor

Żaluzje o ruchu pionowym

vetro-line

satinato 29141

czarny 28064

biały 74670

acoustic-line

aluminium 7194

biały RAL 9010

metallic-line

aluminium 230L

stal nierdz. szczot. 360L

decor-line

aluminium 7194

kubanit 1100E

kobalt 2811W**

miedź 2787W**

brzoza 5514

klon 7376

buk 5018*

wiśnia 5429

wiśnia Havanna 053W

wiśnia Calvados 5797

szara pinia 1243W

ciemna oliwka 1705W

color-line

biały RAL 9010

szary RAL 7035

szaro-brązowy 77364

brązowy 140241**

niebieski 140242**

szary antracyt RAL 7016

czarny RAL 9011

miodowy 76882

NO-
WOSC

NO-
WOSC

NO-
WOSC

NO-
WOSC

NO-
WOSC

E9

metallic-line 20

metallic-line 25

metallic-line 50

vetro-line

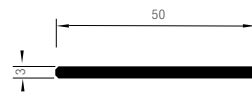
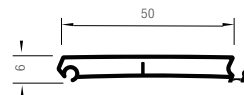
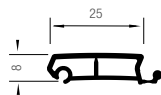
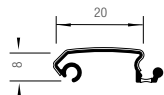
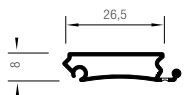
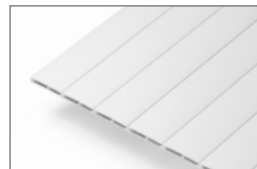
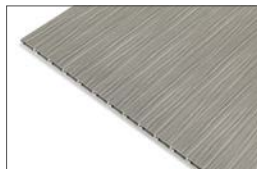

8 mm

Żaluzje o ruchu poziomym

Biuro i mieszkanie, konstrukcje niestandardowe, kuchnia

Żaluzje o ruchu pionowym do kuchni

| | | | | |
|-----|------|------|---|---|
| | | | | ■ |
| | | | | ■ |
| | | | | ■ |
| | ■ ■ | ■ ■ | ■ | |
| | ■ ■* | ■ ■* | ■ | |
| ■ ■ | | | | |
| ■ ■ | | | | |
| ■ ■ | | | | |
| | | | | |
| | | | | |
| ■ ■ | | | | |
| ■ ■ | | | | |
| | | | | |
| | | | | |
| ■ ■ | | | | |
| ■ ■ | | | | |
| | | | | |
| ■ ■ | | | | |

3 ŻALUZJE O RUCHU POZIOMYM

Zestawienie systemów prowadnic

Wybór systemu prowadnic:

Prowadnice wewnętrzne

wpuszczane

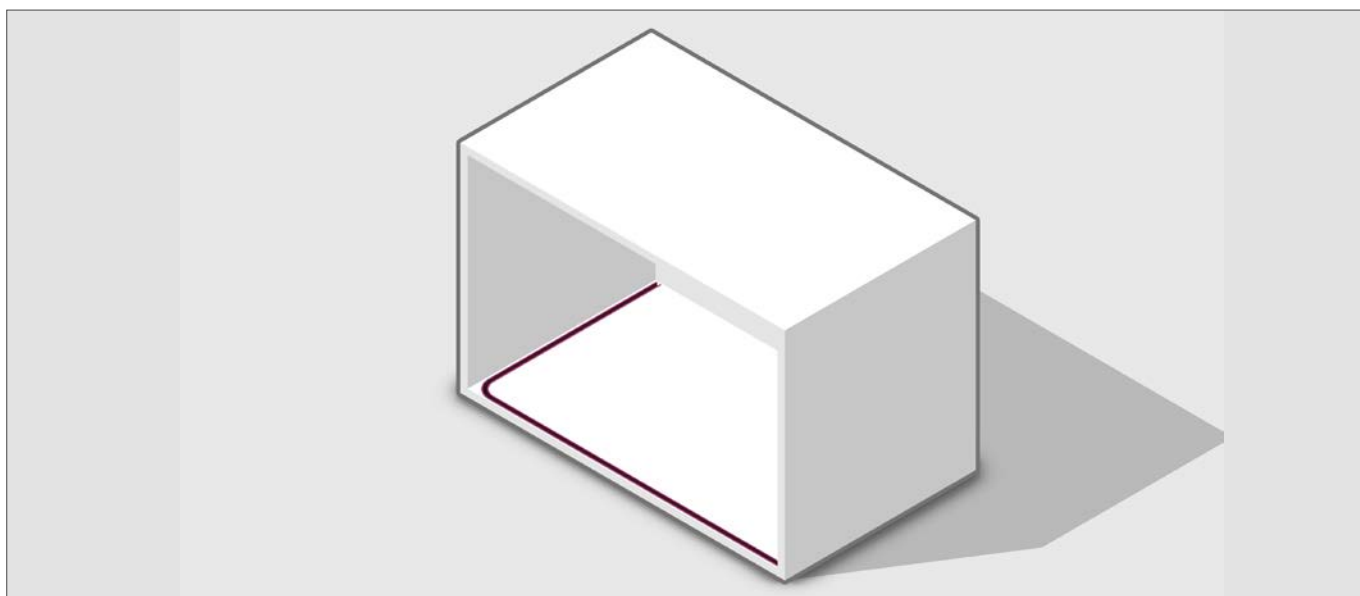

CLASSIC 8 + 12 mm

FLEX 8 mm

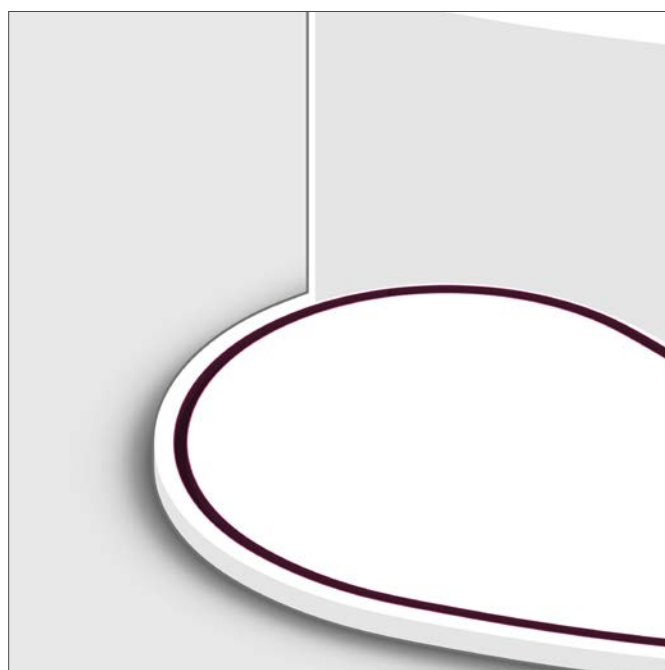

Prowadnice zewnętrzne

nakładane

nakładane na korpus

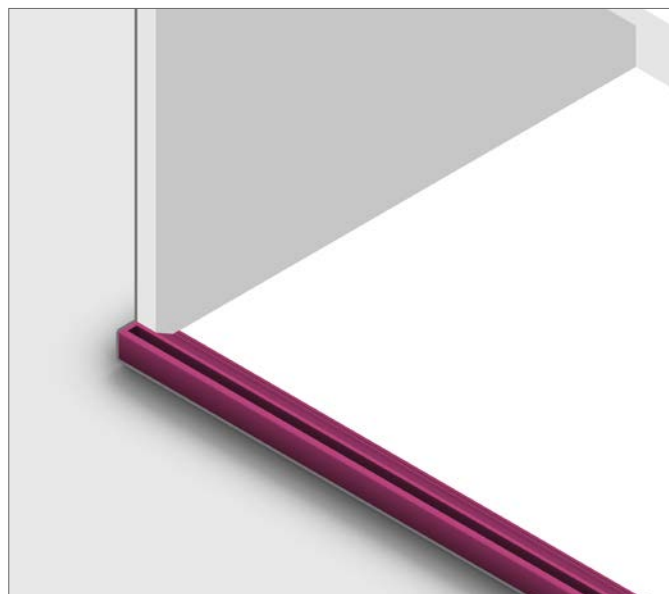

TOP 8 mm

TOP BASIC 8 mm

FRAME 8 mm

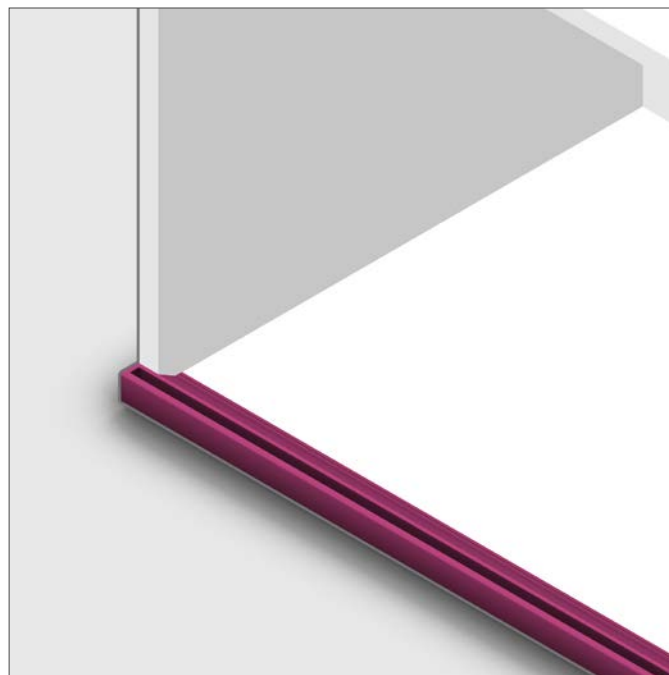
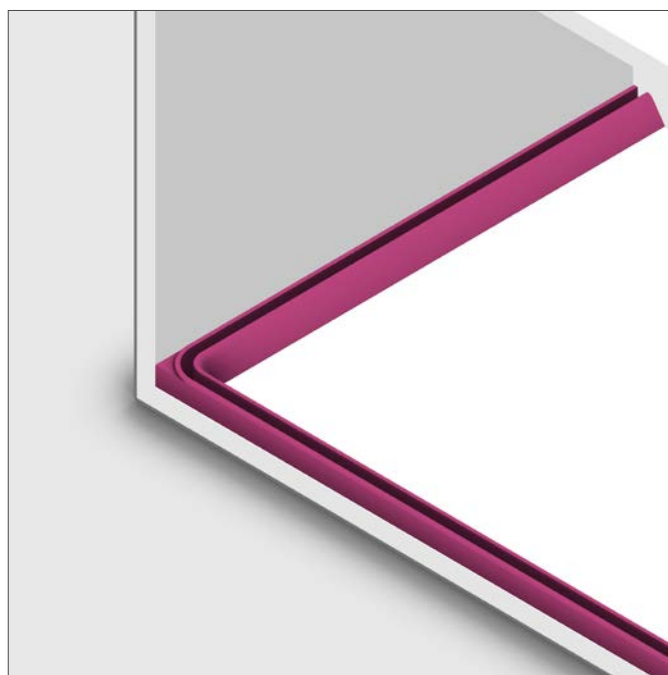

Prowadnice aluminiowe
z elementem dekoracyjnym

Prowadnice jednobarwne
z tworzywa

3.1 SYSTEM PROWADNIC CLASSIC

System wpuszczany



- klasyczny system prowadnic
- wpuszczana prowadnica
- do wyboru prowadzenie na ścianę tylną lub boczną



| Rodzaj profilu | Grubość profilu 8 mm | Grubość profilu 12 mm |
|------------------------|----------------------|-----------------------|
| E23 | ■ | |
| E9 | ■ | |
| metallic-line 20 | ■ | |
| metallic-line 25 | ■ | |
| SE26 | | ■ |
| E4 | | ■ |
| Linia wzornicza | | |
| metallic-line | ■ | |
| decor-line | ■ | ■ |
| color-line | ■ | ■ |

Zakres stosowania profili żaluzyjnych w szafce poziomej jednodrzwiowej

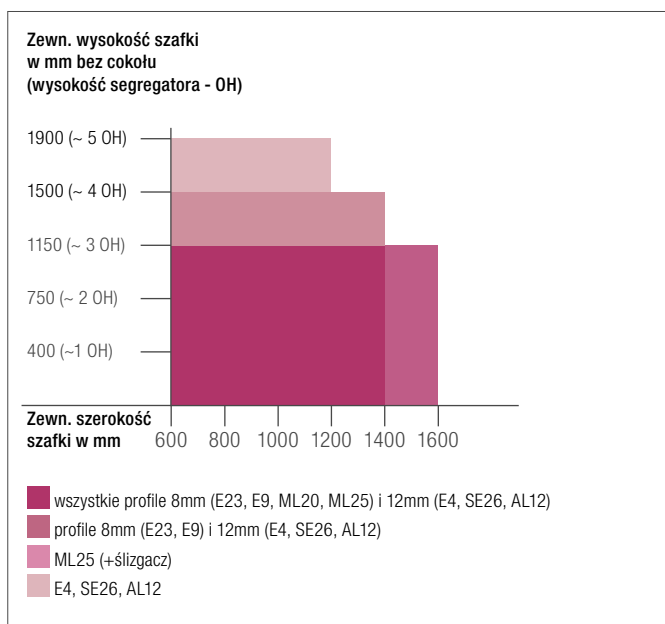

Zakres stosowania profili żaluzyjnych w szafce poziomej dwudrzwiowej

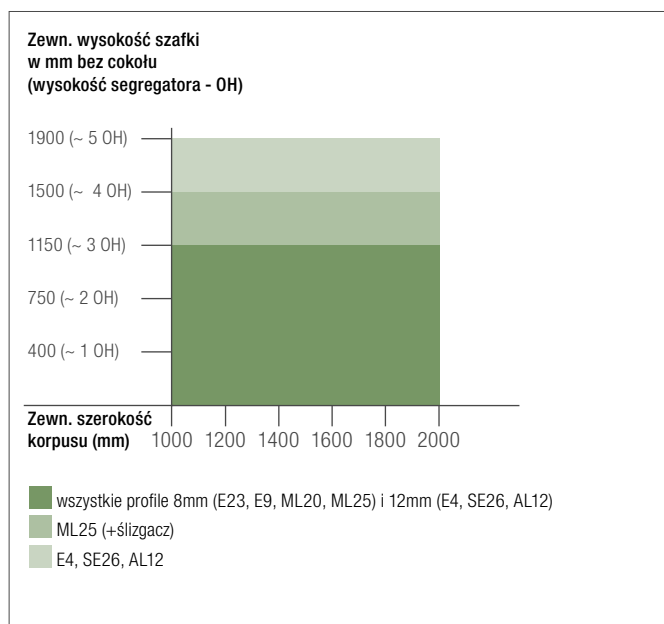



System przewodnic

|  |  |  |  |  |  | |
|---|---|---|--|---|---|-------------|
| Prowadzenie na ścianę boczną | Ślimak 2-biegowy | Ślimak 4-biegowy | Ślimak 5-biegowy | Prowadnica wpuszczana | Środkowy element blokujący* | |
| metallic-line | 8 mm | 17797301XXX | 17797501XXX | 17797701XXX | 17793701XXX | 17797101XXX |
| decor-line | 8 mm | 17797301XXX | 17797501XXX | 17797701XXX | 17793701XXX | 17797101XXX |
| | 12 mm | 17797401XXX | 17797601XXX | | 17793801XXX | 17797201XXX |
| color-line | 8 mm | 17797301XXX | 17797501XXX | 17797701XXX | 17793701XXX | 17797101XXX |
| | 12 mm | 17797401XXX | 17797601XXX | | 17793801XXX | 17797201XXX |

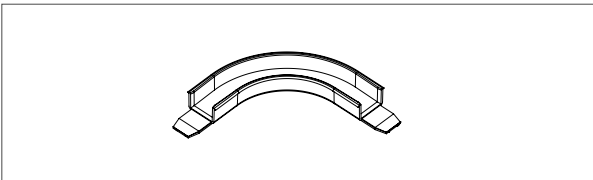
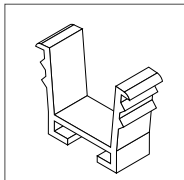
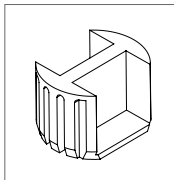
|  |  | |  |  |
|---|--|-------------|---|---|
| Listwa uchwytowa | Narożnik 90° | | Prowadnica wpuszczana | Środkowy element blokujący* |
| metallic-line | 8 mm | 17796901XXX | 17793701XXX | 17797101XXX |
| decor-line | 8 mm | 17796901XXX | 17793701XXX | 17797101XXX |
| | 12 mm | 17797001XXX | 17793801XXX | 17797201XXX |
| color-line | 8 mm | 17796901XXX | 17793701XXX | 17797101XXX |
| | 12 mm | 17797001XXX | 17793801XXX | 17797201XXX |

* Zastosowanie w szafkach 2-drzwiowych



Akcesoria

|  |  |  |  |  |  |  |  |
|---|---|---|---|---|--|---|---|
| Listwa zamkowa Wariant 1 | Ślizgacz Wariant 1 | Listwa uchwytna Wariant 2 - kombi | Ślizgacz Wariant 2 | Listwa zamkowa | Ślizgacz | Listwa maskująca | Listwa maskująca |
| 17794601XXX** | 17799041XXX | 17794801XXX | 17799141XXX | | | 17796501XXX | |
| 17930061XXX** | | 17930071XXX | | | | 17930041XXX | |
| | | | | 17028321XXX | 17932381XXX | | 17028251XXX |
| | | | | | 17930371XXX | | |
| | | | | 17028281XXX | 17932381XXX | | 17028221XXX |
| | | | | 17028311XXX*** | 17930371XXX | | 17028241XXX*** |

|  |  |  |  |  |  |  |  |
|---|---|---|---|---|--|---|---|
| Listwa zamkowa Wariant 1 | Ślizgacz Wariant 1 | Listwa uchwytna Wariant 2 - kombi | Ślizgacz Wariant 2 | Listwa zamkowa | Ślizgacz | Listwa maskująca | Listwa maskująca |
| 17794601XXX** | 17799041XXX | 17794801XXX | 17799141XXX | | | 17796501XXX | |
| 17930061XXX** | | 17930071XXX | | | | 17930041XXX | |
| | | | | 17028321XXX | 17932381XXX | | 17028251XXX |
| | | | | | 17930371XXX | | |
| | | | | 17028281XXX | 17932381XXX | | 17028221XXX |
| | | | | 17028311XXX*** | 17930371XXX | | |

** Należy przygotować element wg instrukcji montażu

*** Jednobarwna z lakierem

3.2 SYSTEM PROWADNIC FLEX

System wpuszczany



- swobodna aranżacja szafek dzięki nowym możliwościom wzorniczym
- elastyczna, wpuszczana prowadnica
- dowolne łuki zewnętrzne w przypadku kierunku zgodnego z ruchem wskazówek zegara
- możliwość ręcznego gięcia prowadnicy
- minimalny promień wewnętrzny $R_i = 35,5$ mm
- uwzględniając promień $R_i = 35,5$ mm, można odtworzyć prowadzenie za ścianę boczną (kształt ślimaka)
- maksymalna długość całkowita prowadnicy 2,5 m

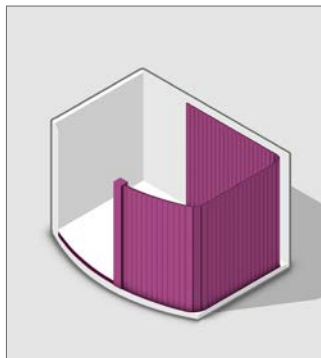

| Rodzaj profilu | Grubość profilu 8 mm | Grubość profilu 12 mm |
|------------------------|----------------------|-----------------------|
| E23 | | |
| E9 | ■ | |
| metallic-line 20 | ■ | |
| metallic-line 25 | ■ | |
| SE26 | | |
| E4 | | |
| Linia wzornicza | | |
| metallic-line | ■ | |
| decor-line | ■ | |
| color-line | ■ | |

Zakres stosowania profili żaluzyjnych w szafce poziomej jednodrzwiowej

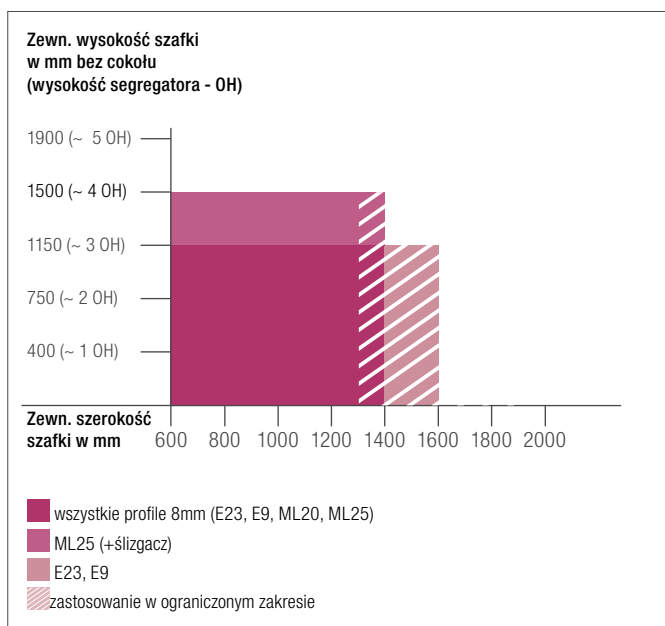

Zakres stosowania profili żaluzyjnych w szafce poziomej dwudrzwiowej

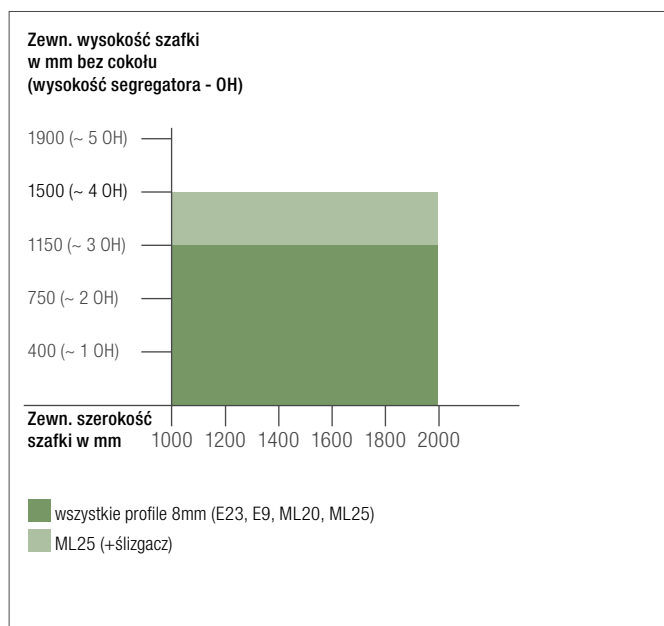

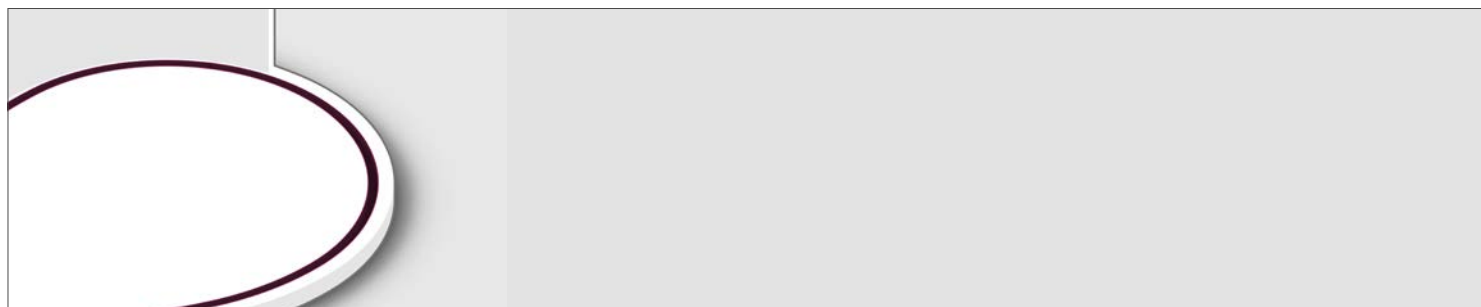

System prowadnic

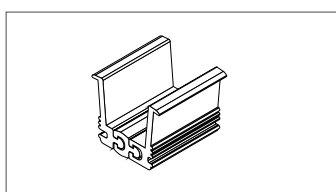

Prowadzenie na ścianę tylną

Prowadnica

metallic-line

8 mm

17793001XXX

decor-line

8 mm

17793001XXX

color-line

8 mm

17793001XXX



Akcesoria

|  |  |  |  |  |  |  |  |
|---|---|---|---|---|--|---|---|
| Listwa zamkowa Wariant 1 | Ślizgacz Wariant 1 | Listwa uchwytyowa Wariant 2 - kombi | Ślizgacz Wariant 2 | Listwa zamkowa | Ślizgacz | Listwa maskująca | Listwa maskująca |
| 17794601XXX* | 17799041XXX | 17794801XXX | 17799141XXX | | | 17796501XXX | |
| 17930061XXX* | | 17930071XXX | | | | 17930041XXX | |
| | | | | 17028321XXX | 17932381XXX | | 17028251XXX |
| | | | | 17028281XXX | 17932381XXX | | 17028221XXX |
| | | | | 17028311XXX** | | | 17028241XXX** |

* Należy przygotować element wg instrukcji montażu

** jednobarwna z lakierem

3.3 SYSTEM PROWADNIC TOP

System nakładany



- prosty montaż
- bez frezowania, wystarczy odmierzyć, przykręcić i gotowe!
- możliwy późniejszy montaż
- atrakcyjny wygląd, brak widocznego połączenia między prowadnicą, ślimakiem a narożnikiem 90°
- prowadnice wykonane z aluminium z elementem dekoracyjnym

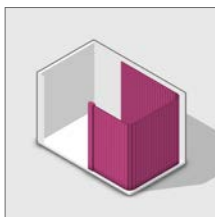
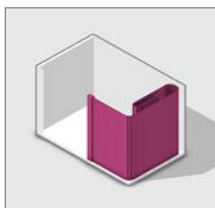

| Rodzaj profilu | Grubość profilu 8 mm | Grubość profilu 12 mm |
|------------------------|----------------------|-----------------------|
| E23 | ■ | |
| E9 | ■ | |
| metallic-line 20 | ■ | |
| metallic-line 25 | ■ | |
| SE26 | | |
| E4 | | |
| Linia wzornicza | | |
| metallic-line | ■ | |
| decor-line | ■ | |
| color-line | ■ | |

Zakres stosowania profili żaluzyjnych w szafce poziomej jednodrzwiowej





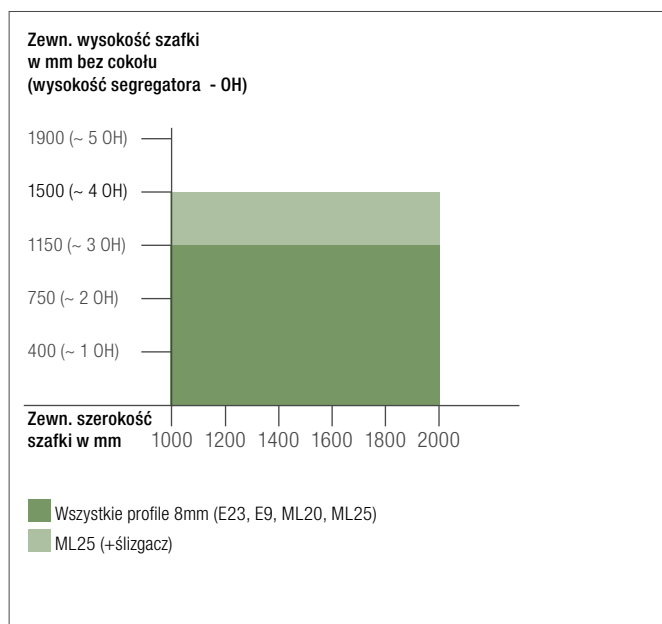



Zakres stosowania profili żaluzyjnych w szafce poziomej dwudrzwiowej

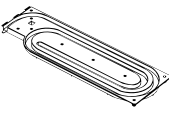
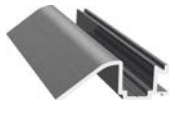

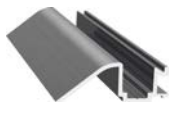

System prowadnic





|  |  |  |  |  |
|---|---|---|--|---|
| Prowadzenie na ścianę boczną | Ślimak 4-biegowy | Prowadnica | Maskownica prowadnicy | Śr. element blokujący* |
| metallic-line 8 mm | 17796201XXX | 17795101XXX 17930151XXX | 17795201XXX 17930011XXX | 17799801XXX |
| decor-line 8 mm | 17796201XXX | 17795101XXX | 17021861XXX | 17799801XXX |
| color-line 8 mm | 17796201XXX | 17795101XXX | 17026381XXX 17026411XXX*** | 17799801XXX |
|  |  |  |  |  |
| Prowadzenie na ścianę tylną | Narożnik 90° | Prowadnica | Maskownica prowadnicy | Śr. element blokujący* |
| metallic-line 8 mm | 17799741XXX | 17795101XXX 17930151XXX | 17795201XXX 17930011XXX | 17799801XXX |
| decor-line 8 mm | 17799741XXX | 17795101XXX | 17021861XXX | 17799801XXX |
| color-line 8 mm | 17799741XXX | 17795101XXX | 17026381XXX 17026411XXX*** | 17799801XXX |



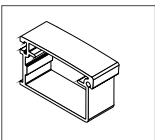
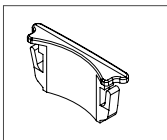

* Zastosowanie w szafkach 2-drzwiowych

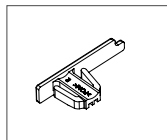
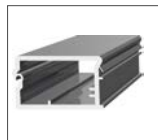
*** Jednobarwna z lakierem

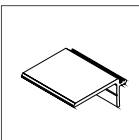

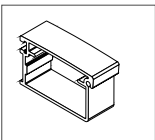
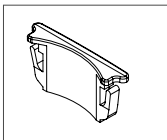
Akcesoria

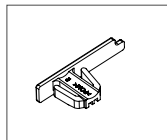
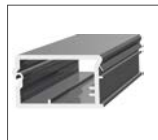
|  |  |  |  |  |  |  |  |
|---|---|---|---|---|--|---|---|
| Listwa zamkowa Wariant 1 | Ślizgacz Wariant 1 | Listwa uchwytowa Wariant 2 - kombi | Ślizgacz Wariant 2 | Listwa zamkowa | Ślizgacz | Listwa maskująca | Listwa maskująca |
| 17794601XXX** | 17799041XXX | 17794801XXX | 17799141XXX | | | 17796501XXX | |
| 17930061XXX | | 17930071XXX | | | | 17930041XXX | |
| | | | | 17028321XXX | 17932381XXX | | 17028251XXX |
| | | | | 17028281XXX | 17932381XXX | | 17028221XXX |
| | | | | 17028311XXX*** | | | 17028241XXX*** |

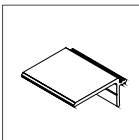
|  |  |  |  |  |  |  |  |
|---|---|---|---|---|--|---|---|
| Listwa zamkowa Wariant 1 | Ślizgacz Wariant 1 | Listwa uchwytowa Wariant 2 - kombi | Ślizgacz Wariant 2 | Listwa zamkowa | Ślizgacz | Listwa maskująca | Listwa maskująca |
| 17794601XXX** | 17799041XXX | 17794801XXX | 17799141XXX | | | 17796501XXX | |
| 17930061XXX | | 17930071XXX | | | | 17930041XXX | |
| | | | | 17028321XXX | 17932381XXX | | 17028251XXX |
| | | | | 17028281XXX | 17932381XXX | | 17028221XXX |
| | | | | 17028311XXX*** | | | 17028241XXX*** |

** Należy odczepić, patrz instrukcja montażu

*** Jednobarwna z lakierem

3.4 SYSTEM PROWADNIC TOP BASIC

System nakładany



- prosty montaż
- bez frezowania, wystarczy odmierzyć, przykręcić i gotowe!
- możliwy późniejszy montaż
- system prowadnic w kolorach Uni

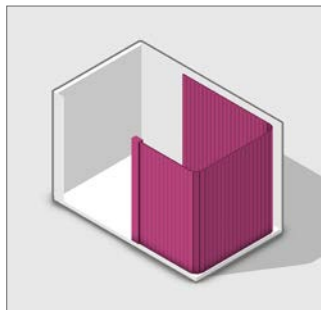

| Rodzaj profilu | Grubość profilu 8 mm | Grubość profilu 12 mm |
|--|----------------------|-----------------------|
| E23 | ■ | |
| E9 | □ | |
| metallic-line 20 | □ | |
| metallic-line 25 | □ | |
| SE26 | | |
| E4 | | |
| Linia wzornicza | | |
| metallic-line | □ | |
| decor-line (prowadnice w kolorach Uni) | ■ | |
| color-line | ■ | |

□ zalecane warunkowo

Zakres stosowania profili żaluzyjnych w szafce poziomej jednodrzwiowej

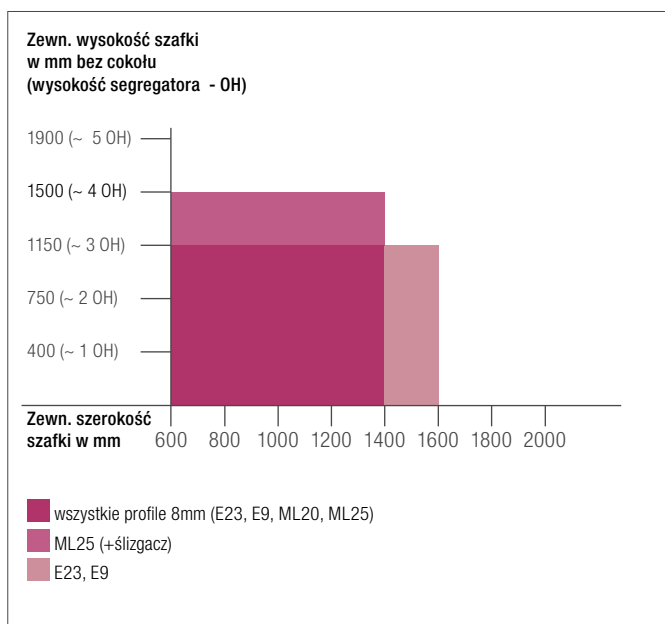

Zakres stosowania profili żaluzyjnych w szafce poziomej dwudrzwiowej

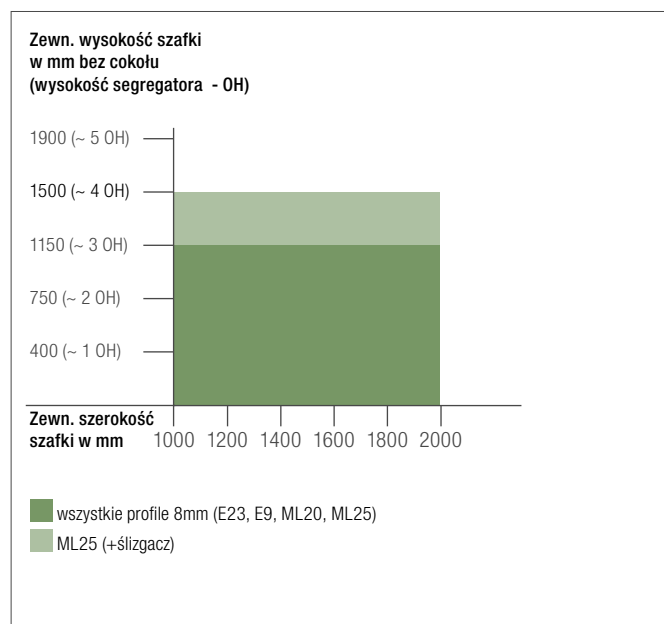



System prowadnic

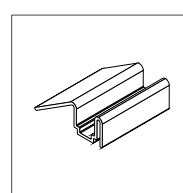
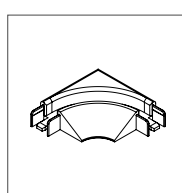
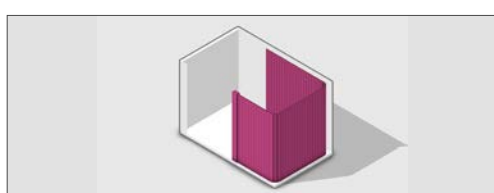

Prowadzenie na ścianę tylną

Narożnik 90°

Prowadnica

Środkowy element blokujący*

metallic-line

8 mm

decor-line

8 mm

17799501XXX

17028231XXX

17799801XXX

color-line

8 mm

17799501XXX

17028231XXX

17799801XXX

* Zastosowanie w szafkach 2-drzwiowych



Akcesoria



Listwa zamkowa

Ślizgacz

Listwa maskująca

| | | |
|--------------|-------------|--------------|
| | | |
| | | |
| 17028321XXX | 17932381XXX | 17028251XXX |
| 17028281XXX | 17932381XXX | 17028221XXX |
| 17028311XXX* | | 17028241XXX* |

* Jednobarwna z lakierem

3.5 SYSTEM PROWADNIC FRAME

System nakładany na korpus



- atrakcyjne wzornictwo z efektem ramki
- prosty montaż bez frezowania! Wystarczy odmierzyć, przykręcić i gotowe!
- jednolity wzór frontu mebla w przypadku szafek poziomych i pionowych
- system prowadnic nakładanych na korpus (19 mm) tworzy jednolitą powierzchnię z standardowymi drzwiami



| Rodzaj profilu | Grubość profilu 8 mm | Grubość profilu 12 mm |
|------------------------|----------------------|-----------------------|
| E23 | ■ | |
| E9 | | |
| metallic-line 20 | ■ | |
| metallic-line 25 | ■ | |
| SE26 | | |
| E4 | | |
| Linia wzornicza | | |
| metallic-line | ■ | |
| decor-line | ■ | |
| color-line | ■ | |

Zakres stosowania profili żaluzyjnych w szafce poziomej jednodrzwiowej





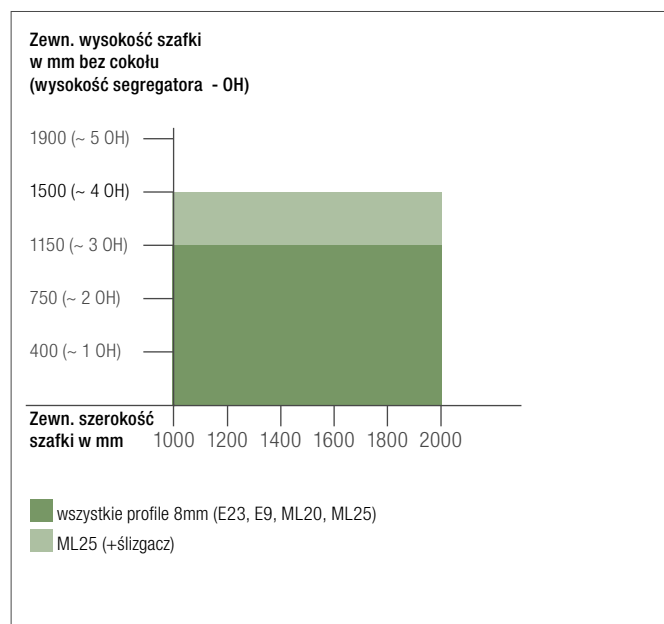



Zakres stosowania profili żaluzyjnych w szafce poziomej dwudrzwiowej

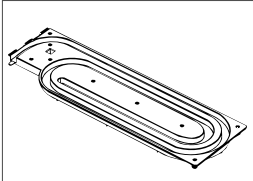



System prowadnic

|  | |  | |  | |  | |  | |
|---|------|---|--|--|--|---|--|---|--|
| Prowadzenie na ścianę boczną | | Ślimak 4-biegowy | | Prowadnica | | Pokrywa | | Zaślepka | |
| metallic-line | 8 mm | 17796201XXX | | 17795501XXX 17930161XXX | | 17795601XXX 17930091XXX | | 17796301XXX | |
| decor-line | 8 mm | 17796201XXX | | 17795501XXX | | 17021871XXX | | 17796301XXX | |
| color-line | 8 mm | 17796201XXX | | 17795501XXX | | 17026521XXX 17026531XXX* | | 17796301XXX | |

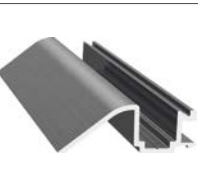
|  | |  | |  | |  | |  | |  | |
|---|------|---|--|---|--|--|--|---|--|---|--|
| Prowadzenie na ścianę tylną | | Łącznik 90° | | Prowadnica FRAME | | Pokrywa | | Zaślepka | | Prowadnica TOP | |
| metallic-line | 8 mm | 17799741XXX | | 17795501XXX 17930161XXX | | 17795601XXX 17930091XXX | | 17796301XXX | | 17795101XXX 17930151XXX | |
| decor-line | 8 mm | 17799741XXX | | 17795501XXX | | 17021871XXX | | 17796301XXX | | 17795101XXX | |
| color-line | 8 mm | 17799741XXX | | 17795501XXX | | 17026521XXX 17026531XXX* | | 17796301XXX | | 17795101XXX | |

* Jednobarwna z lakierem



Akcesoria



| Listwa zamkowa | Listwa uchwytywa (element dolny) | Listwa uchwytywa (pokrywa) | Ślizgacz | Listwa maskująca | Listwa maskująca | Profil montażowy |
|----------------|----------------------------------|----------------------------|-------------|------------------|------------------|------------------|
| 17794901XXX | | | 17798841XXX | 17930691XXX** | | 17930791XXX |
| 17930081XXX | | | | 17930781XXX** | | 17930791XXX |
| | 17799441XXX | 17021881XXX | 17798841XXX | | 17021891XXX** | 17930791XXX |
| | | | | | 17930741XXX** | 17930791XXX |
| | 17799441XXX | 17027591XXX | 17798841XXX | | 17027351XXX** | 17930791XXX |
| | | 17027611XXX* | | | 17930741XXX** | 17930791XXX |



| Listwa zamkowa | Listwa uchwytywa (element dolny) | Listwa uchwytywa (pokrywa) | Ślizgacz | Listwa maskująca | Listwa maskująca | Profil montażowy |
|----------------|----------------------------------|----------------------------|-------------|------------------|------------------|------------------|
| 17794901XXX | | | 17798841XXX | 17930691XXX** | | 17930791XXX |
| 17930081XXX | | | | 17930781XXX** | | 17930791XXX |
| | 17799441XXX | 17021881XXX | 17798841XXX | | 17021891XXX** | 17930791XXX |
| | | | | | 17930741XXX** | 17930791XXX |
| | 17799441XXX | 17027591XXX | 17798841XXX | | 17027351XXX** | 17930791XXX |
| | | 17027611XXX* | | | 17930741XXX** | 17930791XXX |

* Jednobarwna z lakierem

** Konieczne zastosowanie profilu montażowego, który ułatwia montaż oraz pozwala uzyskać efekt ramki

4 ŻALUZJE O RUCHU PIONOWYM

Kompletne systemy do wszystkich konstrukcji

Do zastosowań pionowych żaluzji meblowych REHAU oferuje kompletny system dla niemal wszystkich konstrukcji.

W połączeniu z elementami żaluzji RAUVOLET można wybierać spośród wielu możliwości aranżacji mebli.

Bogata oferta systemów równoważących zapewnia przy tym bardzo szeroki zakres zastosowań: od małego hamulca Caddy poprzez ścianki szafek biurowych, aż po wysokiej jakości rozwiązania przeznaczone do mebli kuchennych.

Na pierwszym miejscu stoją wzornictwo oraz

funkcjonalność. Do wyboru są następujące opcje:

Rozwiązanie modułowe

Możliwość indywidualnego zestawiania profili żaluzjowych, prowadnic, akcesoriów i kolorów odpowiednio do własnych potrzeb.



Konfigurator żaluzji

Korzystając z komfortowego konfiguratora żaluzji online, mogą Państwo w jedynie 7 prostych krokach zamówić zestaw gotowy do montażu o indywidualnie dobranych wymiarach.



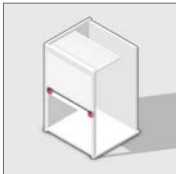
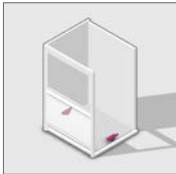
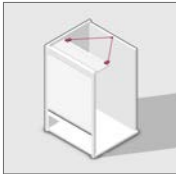
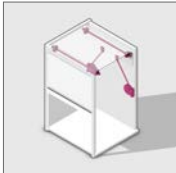
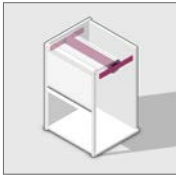
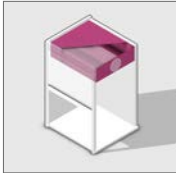

4.1 PRZEGLĄD SYSTEMÓW PIONOWYCH

| | Mechanizm | Dostawa | |
|---|---|---|--|
| System kasetowy C-Box Zestaw montażowy C3 Mechanizmy dla konstrukcji niestandardowych |  | Hamulec pionowy | - konstrukcja modułowa - zestaw gotowy do montażu |
| |  | Hamulec Caddy | - konstrukcja modułowa - zestaw gotowy do montażu |
| |  | Mechanizm równoważący C6 | - konstrukcja modułowa - zestaw gotowy do montażu |
| |  | Mechanizm równoważący C8 | - konstrukcja modułowa - zestaw gotowy do montażu |
| |  | Mechanizm zwijający C3 doskonałe właściwości bieżne, szeroki zakres zastosowań, prosty mechanizm | - konstrukcja modułowa - zestaw gotowy do montażu |
| |  | Mechanizm zwijający C3 wstępnie zmontowany, kompaktowy i gotowy do montażu moduł o poszerzonym zakresie wysokości montażowych | - zestaw gotowy do montażu |
| |  | Ślimak wstępnie zmontowany, kompaktowy i gotowy do montażu moduł | - zestaw gotowy do montażu |

| Konstrukcja niestandardowa | Biuro/mieszkanie | Kuchnia | | Szczegóły |
|----------------------------|-------------------|---------------------|-------------------|-----------|
| Pojedynczy korpus | Pojedynczy korpus | Zestawy standardowe | Zestawy na wymiar | |
| ■ | | | | Strona 38 |
| ■ | | | | Strona 40 |
| ■ | | | | Strona 42 |
| ■ | | | | Strona 44 |
| | ■ | ■ | ■ | Strona 48 |
| | ■ | ■ | ■ | Strona 49 |
| | | ■ | | Strona 49 |

4.2 KONSTRUKCJE NIESTANDARDOWE

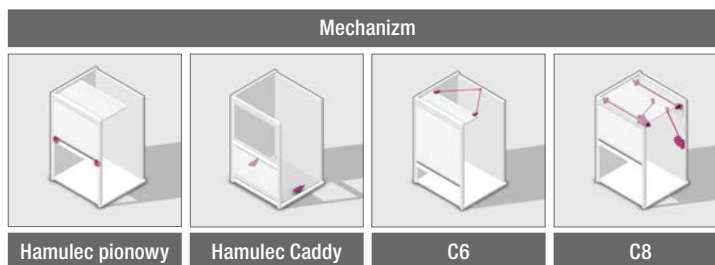

| Kierunek biegu | | | | |
|------------------|-------------------------------------|-------------------------------------|-------------------------------------|-------------------------------------|
| Ściana tylna | <input checked="" type="checkbox"/> | | <input checked="" type="checkbox"/> | <input checked="" type="checkbox"/> |
| Ślimak | <input checked="" type="checkbox"/> | <input checked="" type="checkbox"/> | | |
| System prowadnic | | | | |
| CLASSIC | <input checked="" type="checkbox"/> | <input checked="" type="checkbox"/> | <input checked="" type="checkbox"/> | <input checked="" type="checkbox"/> |
| FLEX | <input checked="" type="checkbox"/> | | <input type="checkbox"/> | <input type="checkbox"/> |
| TOP BASIC | <input type="checkbox"/> | | <input checked="" type="checkbox"/> | <input checked="" type="checkbox"/> |
| TOP | <input type="checkbox"/> | <input checked="" type="checkbox"/> | <input checked="" type="checkbox"/> | <input checked="" type="checkbox"/> |
| FRAME | | <input checked="" type="checkbox"/> | <input checked="" type="checkbox"/> | <input checked="" type="checkbox"/> |

zalecane warunkowo

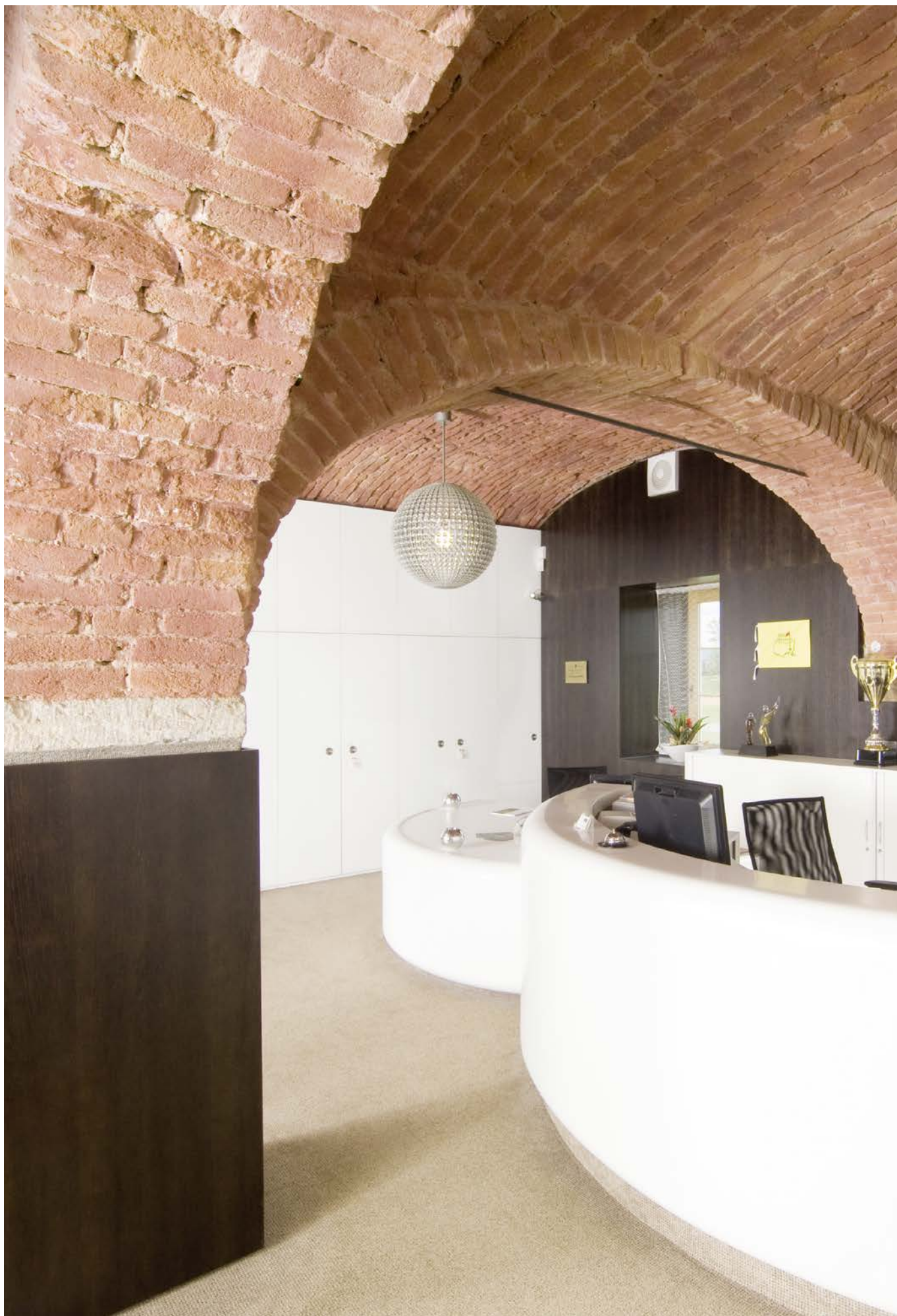

Klub golfowy w Pradze, Republika Czeska: szafka z żaluzjami RAUVOLET w recepcji

4.2.1 HAMULEC PIONOWY



- dodatkowa funkcja ślizgacza listwy uchwytowej, specjalnie do niewielkich szafek
- hamuje bieg żaluzji podczas otwierania i zamykania
- indywidualna regulacja siły hamowania z obydwu stron
- Możliwość łączenia z listwami zamkowymi nr mat. 17028281XXX, 17028311XXX i 17028321XXX
- montaż z RAUVOLET E23

| | System prowadnic | | | | | |
|------------------------|------------------|-------|------|------|-----------|-------|
| | CLASSIC | 12 mm | FLEX | TOP | TOP BASIC | FRAME |
| Grubość profilu: | 8 mm | 12 mm | 8 mm | 8 mm | 8 mm | 8 mm |
| Kierunek biegu: | | | | | | |
| Ściana tylna | ■ | | ■ | □ | □ | |
| Ślimak | ■ | | ■ | | | |
| Rodzaj profilu | | | | | | |
| E23 | ■ | | ■ | □ | □ | |
| E9 | | | | | | |
| metallic-line 20 | | | | | | |
| metallic-line 25 | | | | | | |
| SE26 | | | | | | |
| E4 | | | | | | |
| Linia wzornicza | | | | | | |
| color-line | ■ | | ■ | □ | □ | |
| decor-line | ■ | | ■ | □ | □ | |
| metallic-line | | | | | | |

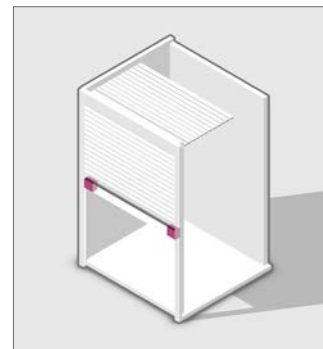

□ zalecane warunkowo

Zalecany zakres stosowania:

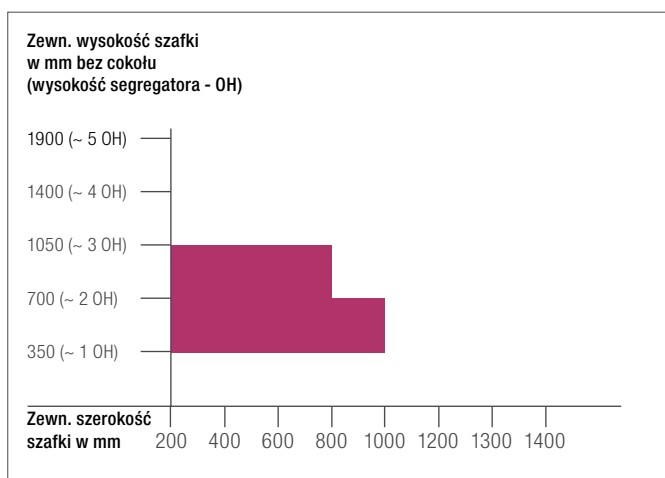

Nr mat.: 17028861XXX

4.2.2 HAMULEC CADDY



- stosowany w szafkach drewnianych z wpuszczanymi lub nakładanymi prowadnicami i ślimakami
- opatentowany moduł hamujący do bezpośredniego montażu (brak zrównoważenia ciężaru)
- prosty montaż wymagający niewielkich przygotowań
- kierunek otwierania z góry na dół
- możliwość regulacji od zewnątrz w już gotowej szafce
- na szafkę wystarcza jeden hamulec (na zapytanie montaż drugiego hamulca po przeciwnej stronie)
- montaż z RAUVOLET E23, E9 i metallic-line 25
- konieczny montaż zamka

| | System prowadnic | | | | | |
|------------------------|------------------|-------|------|------|-----------|-------|
| | CLASSIC | 12 mm | FLEX | TOP | TOP BASIC | FRAME |
| Grubość profilu: | 8 mm | 12 mm | 8 mm | 8 mm | 8 mm | 8 mm |
| Kierunek biegu: | | | | | | |
| Ściana tylna | | | | | | |
| Ślimak | ■ | ■ | | ■ | | ■ |
| Rodzaj profilu | | | | | | |
| E23 | ■ | | | ■ | | ■ |
| E9 | ■ | | | | | |
| metallic-line 20 | | | | | | |
| metallic-line 25 | ■ | | | ■ | | ■ |
| SE26 | | □ | | | | |
| E4 | | □ | | | | |
| Linia wzornicza | | | | | | |
| color-line | ■ | ■ | | ■ | | ■ |
| decor-line | ■ | ■ | | ■ | | ■ |
| metallic-line | ■ | | | ■ | | ■ |

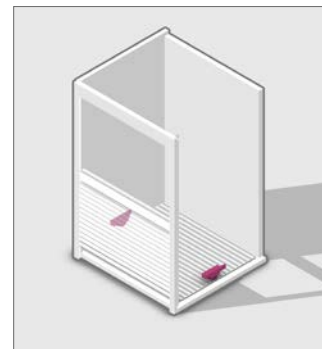

□ zalecane warunkowo

Zalecany zakres stosowania:

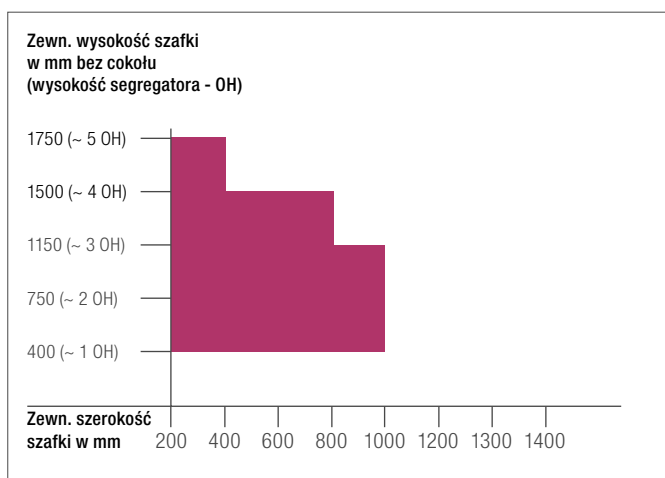

Nr mat. 17796401XXX

4.2.3 MECHANIZM RÓWNOWAŻĄCY C6



© Martela

- stosowany w szafkach drewnianych z wpuszczanymi lub nakładanymi prowadnicami i prowadzeniem za ściankę tylną
- aktywne zrównoważenie ciężaru dla otwierania od dołu do góry
- proste rozwiązanie zajmujące minimalną ilość miejsca w szafce
- montaż z RAUVOLET E23 i metallic-line 20

| | System prowadnic | | | | | |
|------------------------|------------------|-------|------|------|-----------|-------|
| | CLASSIC | 12 mm | FLEX | TOP | TOP BASIC | FRAME |
| Grubość profilu: | 8 mm | 12 mm | 8 mm | 8 mm | 8 mm | 8 mm |
| Kierunek biegu: | | | | | | |
| Ściana tylna | ■ | | □ | ■ | ■ | ■ |
| Ślimak | | | | | | |
| Rodzaj profilu | | | | | | |
| E23 | ■ | | □ | ■ | ■ | ■ |
| E9 | | | □ | | | |
| metallic-line 20 | ■ | | □ | ■ | | ■ |
| metallic-line 25 | | | | | | |
| SE26 | | | | | | |
| E4 | | | | | | |
| Linia wzornicza | | | | | | |
| color-line | ■ | | □ | ■ | ■ | ■ |
| decor-line | ■ | | □ | ■ | ■ | ■ |
| metallic-line | ■ | | □ | ■ | | ■ |

□ zalecane warunkowo

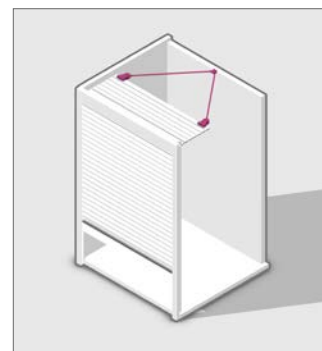

Zalecany zakres stosowania:

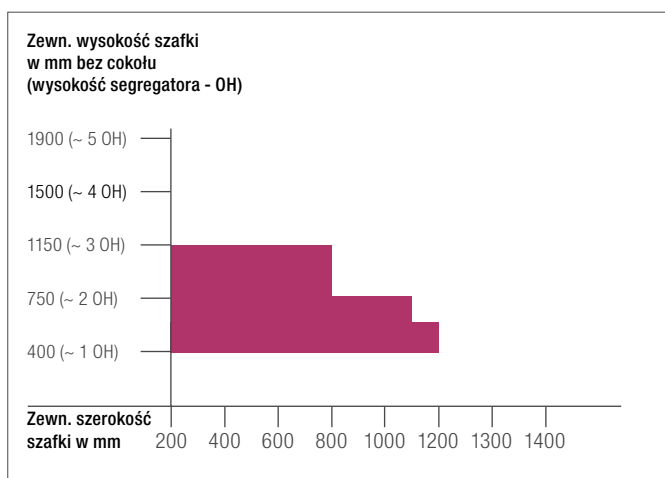

Nr mat. 17799701XXX

4.2.4 MECHANIZM RÓWNOWAŻĄCY C8



- kompletny system do zastosowań pionowych w szafkach drewnianych
- szeroki zakres zastosowań
- aktywne zrównoważenie ciężaru żaluzji w niemal każdej pozycji
- minimalna ilość miejsca dzięki montażowi na tylnej ścianie szafki
- ogromna elastyczność w zakresie wyboru profili żaluzji
- możliwy późniejszy montaż od zewnątrz w już gotowym korpusie

| | System prowadnic | | | | | |
|------------------------|------------------|--------|------|------|-----------|-------|
| | CLASSIC | 12mm** | FLEX | TOP | TOP BASIC | FRAME |
| Grubość profilu: | 8 mm* | 12mm** | 8 mm | 8 mm | 8 mm | 8 mm |
| Kierunek biegu | | | | | | |
| Ściana tylna | ■ | ■ | □ | ■ | ■ | ■ |
| Ślimak | | | | | | |
| Rodzaj profilu | | | | | | |
| E23 | ■ | | □ | ■ | ■ | ■ |
| E9 | ■ | | □ | | □ | |
| metallic-line 20 | ■ | | □ | ■ | □ | ■ |
| metallic-line 25 | ■ | | □ | ■ | □ | ■ |
| SE26 | | ■ | | | | |
| E4 | | ■ | | | | |
| Linia wzornicza | | | | | | |
| color-line | ■ | ■ | □ | ■ | ■ | ■ |
| decor-line | ■ | ■ | □ | ■ | ■ | ■ |
| metallic-line | ■ | | □ | ■ | □ | ■ |

* grubość płyty ≥ 16 mm

** grubość płyty ≥ 18 mm

□ zalecane warunkowo

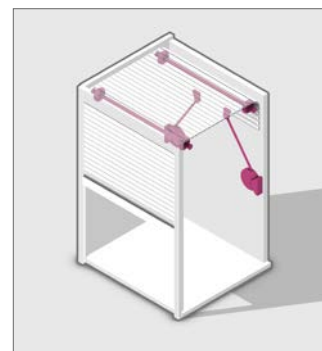

Zalecany zakres stosowania:

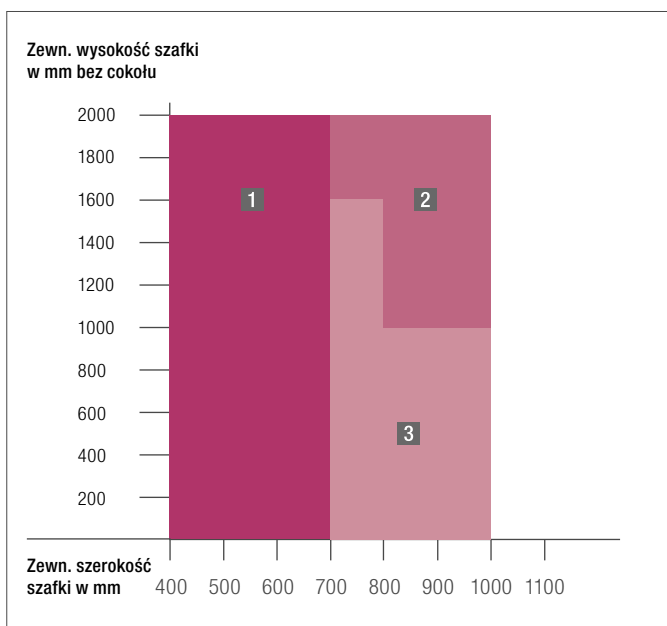

Nr mat. 1793310XXX mechanizm C8



Nr mat. 17933201XXX zestaw wałków kierunkowych

1 1 x C8 Mat.-Nr. 1793310XXX

2 2 x C8 Mat.-Nr. 1793310XXX + 1 x Mat.-Nr. 1793320XXX

3 1 x C8 Mat.-Nr. 1793310XXX + 1 x Mat.-Nr. 1793320XXX

4.3 PORÓWNANIE SYSTEMÓW

Zestaw montażowy C3 oraz system kasetowy C-Box

W zakresie żaluzji pionowych klienci mogą wybierać spośród różnych komfortowych rozwiązań, takich jak zestaw montażowy C3 czy system kasetowy C-Box.

| System | Zestaw montażowy C3 | | System kasetowy C-Box | | |
|----------------|------------------------|---|--------------------------------------|---|--|
| Mechanizm | Mechanizm zwijający C3 | | Mechanizm zwijający C3 | | Ślimak |
| Dostawa | Zestawy standardowe | Zestawy przygotowane na wymiar* | Zestawy standardowe | Zestawy przygotowane na wymiar* | Zestawy standardowe |
| Wykorzystanie | Kuchnia | Biuro/mieszkanie: Pojedynczy korpus Kuchnia | Kuchnia | Biuro/mieszkanie: Pojedynczy korpus Kuchnia | Kuchnia |
| Rodzaj profilu | metallic-line 20 | E23** metallic-line 20 metallic-line 25 | metallic-line 20 metallic-line 25 | E23** metallic-line 20*** metallic-line 25 | metallic-line 20 metallic-line 25 metallic-line 50 vetro-line |

* projekt przy pomocy konfiguratora żaluzji

** zalecane w biurze/mieszkanii

*** zalecane w kuchni

Zestawy przygotowywane na wymiar można zamawiać

za pośrednictwem konfiguratora żaluzji REHAU.



4.3.1 ZESTAW MONTAŻOWY C3

Mechanizm zwijający C3

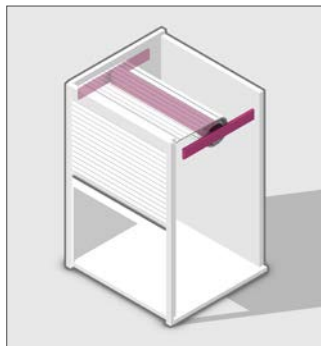

Kompletny system do rozwiązań pionowych:

- komfortowe właściwości jezdne
- optymalne zrównoważenie ciężaru żaluzji dzięki wysokiej jakości mechanizmowi sprężyn skrętnych
- minimalna ilość zajmowanego miejsca w szafkach dzięki wałkowi przekierowującemu i zwijaniu żaluzji
- maks. 6 wysokości segregatorów
- duży zakres szerokości (350 do 1184 mm wewn. szerokości korpusu) dzięki przedłużeniu
- montaż z RAUVOLET E23, metallic-line 20 oraz metallic-line 25



Mechanizm zwijający C3 w indywidualnym wymiarze można zaprojektować samodzielnie przy pomocy konfiguratora żaluzji, zestawić samemu jako rozwiązanie modułowe lub zakupić jako zestaw standardowy.

Dostawa obejmuje:

1 mechanizm (w tym element łączący)

| Zewn. szerokość korpusu (mm) | Wewn. szerokość korpusu (mm) | Nr mat. |
|------------------------------|------------------------------|---------------------------|
| 400 | 350-384 | 17793101XXX |
| 400 + przedłużenie | 385-549 | 17793101XXX + 17793201XXX |
| 600 | 550-584 | 17798401XXX |
| 600 + przedłużenie | 585-749 | 17798401XXX + 17793201XXX |
| 800 | 750-784 | 17798501XXX |
| 800 + przedłużenie | 785-949 | 17798501XXX + 17793201XXX |
| 1000 | 950-984 | 17798601XXX |
| 1000 + przedłużenie | 985-1149 | 17798601XXX + 17793201XXX |
| 1200 | 1150-1184 | 17798701XXX |

2 przedłużenie + zestaw kółek

17793201XXX

Możliwy zakres zastosowań:

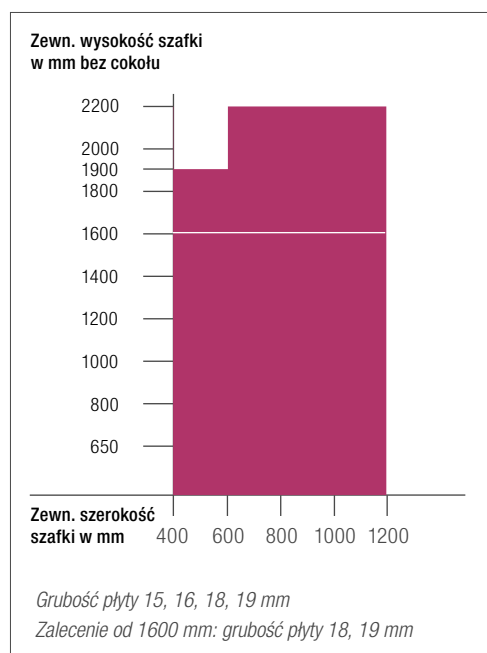

4.3.2 SYSTEM KASETOWY C-BOX

C3: zwijany/ślimak

Atrakcyjne rozwiązania kasetowe REHAU - oryginalny projekt w kilka chwil

- zależnie od potrzeb stosuje się prowadzenie ślimakowe lub mechanizm zwijający
- kompletny, wstępnie zmontowany system
- intuicyjny montaż
- moduł i akcesoria wystarczy przykręcić do korpusu mebla i wysokiej jakości szafka żaluzjowa jest gotowa do użytku
- zajmuje niewiele miejsca w korpusie szafki
- montaż z RAUVOLET E23, metallic-line 20, metallic-line 25, metallic-line 50

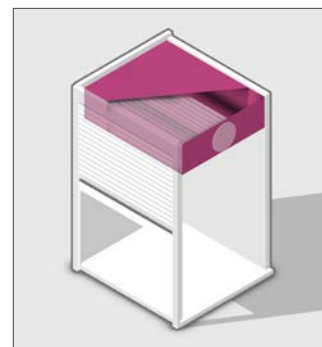

C-Box z mechanizmem zwijającym można zaprojektować w indywidualnym rozmiarze przy pomocy konfiguratora żaluzji lub zakupić jako zestaw standardowy.

C-Box z prowadnicą ślimakową jest dostępny wyłącznie jako zestaw standardowy.

Możliwy zakres zastosowań C3 z mechanizmem zwijającym:

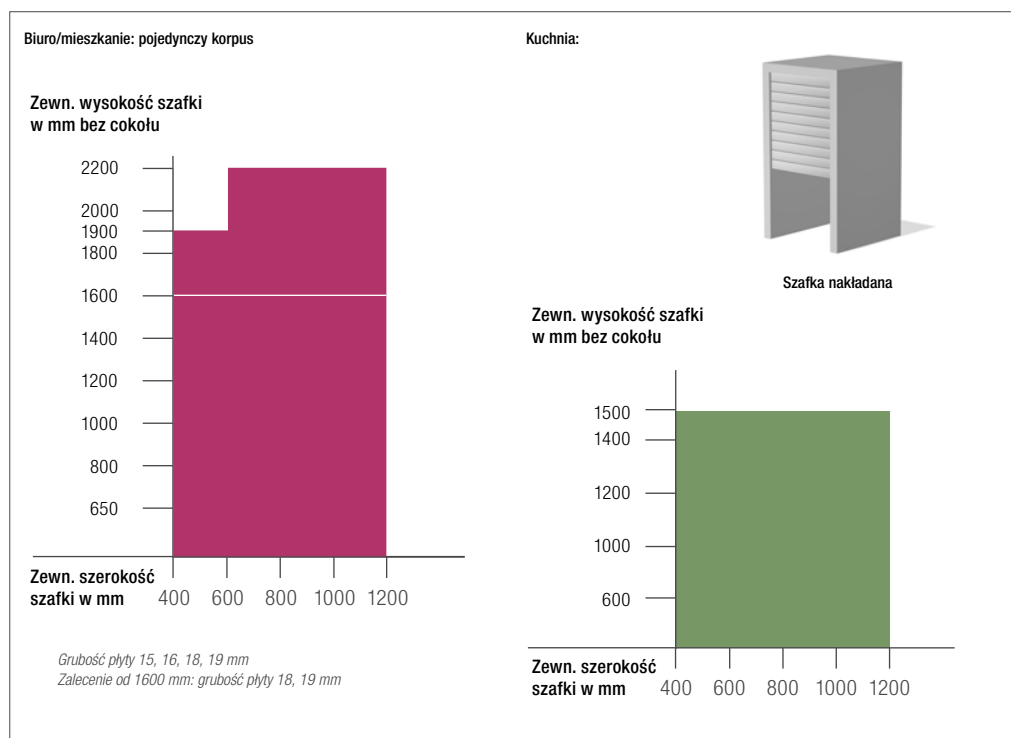

Możliwy zakres zastosowań Ślimak:

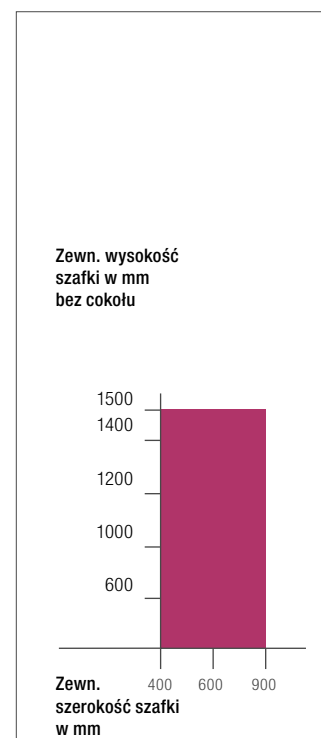

4.4 MONTAŻ W POJEDYNCZYM KORPUSIE

Rozwiązania do biur i mieszkań

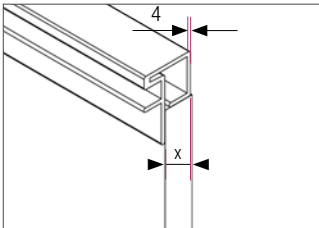
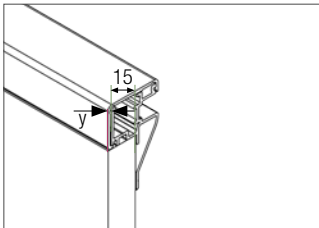
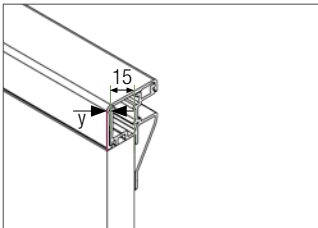
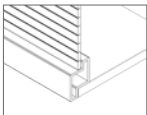
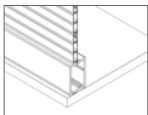
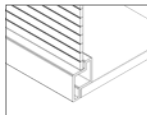
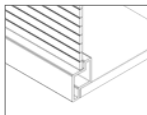
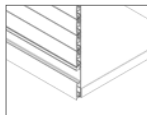
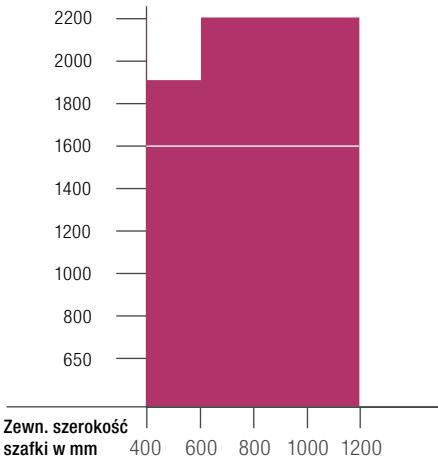
| | Biuro/mieszkanie | | | | |
|----------------------|--|--|---|--|--|
| | Pojedynczy korpus | | | | |
| Rodzaj wykorzystania | Pojedynczy korpus | | | | |
| System | Zestaw montażowy C3 | | System kasetowy C-Box | | |
| Mechanizm | Mechanizm zwijający C3 | | Mechanizm zwijający C3 | | |
| System prowadnic | Aluminium eloksalowane | FRAME | FRAME | | |
| Zakrycie prowadnicy |  |  |  | | |
| Rodzaj korpusu |  Konstrukcja klasyczna |  Wypuszczony wieniec dolny |  Konstrukcja klasyczna |  Konstrukcja klasyczna |  Konstrukcja klasyczna z listwą uchwytną kombi |
| Dostawa | Konstrukcja modułowa | | Zestaw o ind. wymiarach | | |
| Rodzaj profilu | Zestaw o indywidualnych wymiarach | | Zestaw o ind. wymiarach | | |
| | E23 metallic-line 20 metallic-line 25 | | E23 metallic-line 25 | | |
| Zakres stosowania | <p>Zewn. wysokość szafki w mm bez cokołu</p>  <p>Zewn. szerokość szafki w mm</p> <p>Grubość płyty 15, 16, 18, 19 mm Zalecenie od 1600 mm: grubość płyty 18, 19 mm</p> | | | | |

$x = 12 \text{ mm}$ (dla płyt o grubości 16 mm) / $x = 15 \text{ mm}$ (dla płyt o grubości 19 mm)

$y = 1 \text{ mm}$ (dla płyt o grubości 16 mm) / $y = 4 \text{ mm}$ (dla płyt o grubości 19 mm)



Copyright Zecchinon

Żaluzje o ruchu pionowym

4.4.1 SYSTEM PROWADNIC Z ALUMINIUM

Zestaw montażowy C3, mechanizm zwijający C3

Bez względu na to, czy będzie to montaż w pojedynczym korpusie czy w zabudowie ciągłej, system prowadnic aluminiowych w kolorze 230 L ożywi szafki w Państwa biurze! Można wybierać między dwoma wariantami konstrukcji mebli: „konstrukcją klasyczną” lub „wypuszczonym wieńcem dolnym”.

System prowadnic

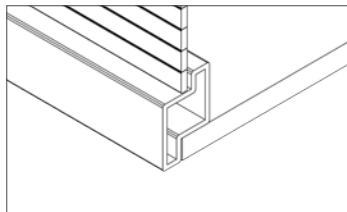
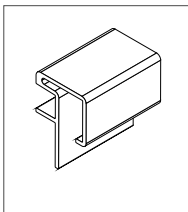
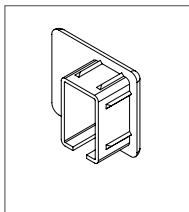
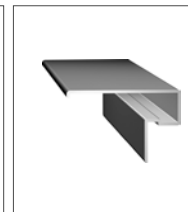
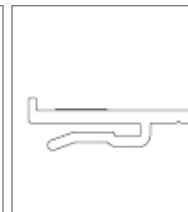
|  |  |  |  |  | |
|---|---|---|--|---|------------------|
| Konstrukcja klasyczna | Grubość płyty | Prowadnica | Zaślepki | Listwa maskująca | Profil montażowy |
| metallic-line | 16 mm | 17798901XXX | 17930401XXX | 17930691XXX* | 17930791XXX |
| | 19 mm | 17798801XXX | 17930301XXX | 17930781XXX* | 17930791XXX |
| decor-line | 16 mm | 17798901XXX | 17930401XXX | 17930691XXX* | 17930791XXX |
| | 19 mm | 17798801XXX | 17930301XXX | 17930781XXX* | 17930791XXX |
| color-line | 16 mm | 17798901XXX | 17930401XXX | 17930691XXX* | 17930791XXX |
| | 19 mm | 17798801XXX | 17930301XXX | 17930781XXX* | 17930791XXX |

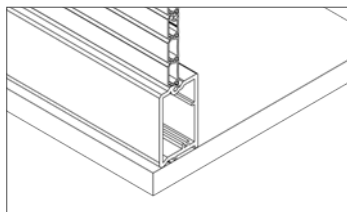
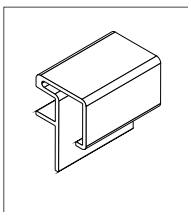
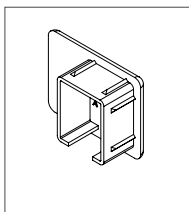
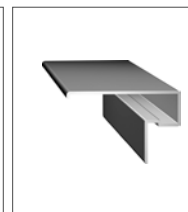
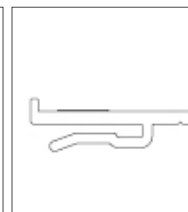
|  |  |  |  |  | |
|---|---|---|--|---|------------------|
| Wypuszczony wieńiec dolny | Grubość płyty | Prowadnica | Zaślepki | Listwa maskująca | Profil montażowy |
| metallic-line | 16 mm | 17798901XXX | 17930401XXX | 17930691XXX* | 17930791XXX |
| | 19 mm | 17798801XXX | 17930301XXX | 17930781XXX* | 17930791XXX |
| decor-line | 16 mm | 17798901XXX | 17930401XXX | 17930691XXX* | 17930791XXX |
| | 19 mm | 17798801XXX | 17930301XXX | 17930781XXX* | 17930791XXX |
| color-line | 16 mm | 17798901XXX | 17930401XXX | 17930691XXX* | 17930791XXX |
| | 19 mm | 17798801XXX | 17930301XXX | 17930781XXX* | 17930791XXX |

* Konieczne zastosowanie profilu montażowego, który ułatwia montaż oraz pozwala uzyskać efekt ramki





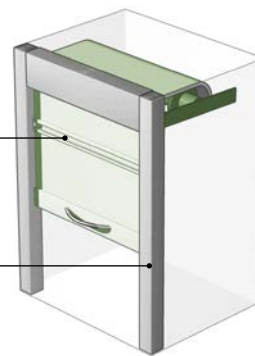

patrz również 4.3.1 „Zestaw montażowy C3” na stronie 48

Mata żaluzjowa
i listwy uchwytowe
kolorystyka dowolna (str. 8)

System prowadnic
kolor aluminium 230L

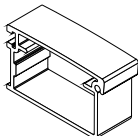
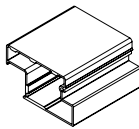
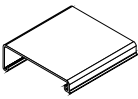

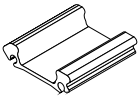
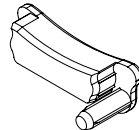
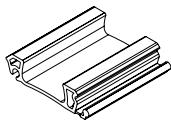
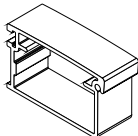
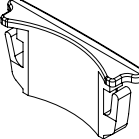
Akcesoria

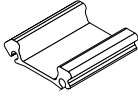
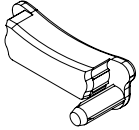
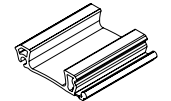
| | | | | | | |
|---|---|---|---|--|---|---|
|  |  |  |  |  |  |  |
| Listwa zamkowa | Listwa zamkowa (element dolny) | Listwa zamkowa (nakładka) | Ślizgacz | Listwa uchwytywa*** Pośrednia - wariant 1 | Ślizgacz listwy uchwytywnej Wariant 1 | Listwa uchwytywa*** Pośrednia - wariant 2 |
| 17794901XXX** | | | 17798841XXX | 17799301XXX | 17799601XXX | |
| | 17799441XXX | 17021881XXX | 17798841XXX | | | 17799201XXX |
| | 17799441XXX | 17027591XXX 17027611XXX**** | 17798841XXX | | | 17028261XXX 17028271XXX**** |
|  |  |  |  |  |  |  |
| Listwa zamkowa | Ślizgacz | Listwa zamkowa | Ślizgacz | Listwa uchwytywa*** Pośrednia - wariant 1 | Ślizgacz listwy uchwytywnej Wariant 1 | Listwa uchwytywa*** Pośrednia - wariant 2 |
| 17794601XXX** | 17799041XXX | | | 17799301XXX | 17799601XXX | |
| | | 17028321XXX | 17932381XXX | | | 17799201XXX |
| | | 17028281XXX 17028311XXX**** | 17932381XXX | | | 17028261XXX 17028271XXX**** |

** Należy przygotować element wg instrukcji montażu

*** W szafkach o wysokości od 1300 mm zaleca się stosowanie środkowej listwy uchwytywnej. Od wysokości 1301 mm konfigurator dodaje automatycznie środkową listwę uchwytywą - opcjonalnie można z niej zrezygnować.

**** Jednobarwne z lakierem

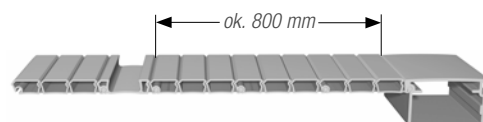

4.4.2 SYSTEM PROWADNIC FRAME

Zestaw montażowy C3, mechanizm zwijający C3

System prowadnic FRAME pasuje kolorystycznie do wybranych żaluzji.

Jednocześnie można tworzyć szafki otwierane w pionie i poziomie, perfekcyjnie dobrane pod względem formy i koloru.

Do wyboru prowadnice w podanych niżej liniach wzorniczych dla szafek o „konstrukcji klasycznej”.

System prowadnic

| Konstrukcja klasyczna | Grubość płyty | Prowadnica | Nakładka | Zaślepka | Narożnik kierunkowy | Listwa maskująca | Listwa maskująca | Profil montażowy |
|-----------------------|---------------|--------------|----------------|-------------|---------------------|------------------|------------------|------------------|
| metallic-line | 16 mm | 17795501XXX* | 17795601XXX | 17796301XXX | 17930101XXX | 17930691XXX* | | 17930791XXX |
| | 19 mm | 17930161XXX | 17930091XXX | | | 17930781XXX* | | 17930791XXX |
| decor-line | 16 mm | 17795501XXX* | 17021871XXX | 17796301XXX | 17930101XXX | | 17021891XXX | 17930791XXX |
| | 19 mm | | | | | | 17930741XXX* | 17930791XXX |
| color-line | 16 mm | 17795501XXX* | 17026521XXX | 17796301XXX | 17930101XXX | | 17027351XXX | 17930791XXX |
| | 19 mm | | 17026531XXX*** | | | | 17027361XXX*** | 17930791XXX |
| | | | | | | | 17930741XXX* | |

* Konieczne zastosowanie profilu montażowego, który ułatwia montaż oraz pozwala uzyskać efekt ramki

** W szafkach o wysokości od 1300 mm zaleca się stosowanie środkowej listwy uchwytywnej. Od wysokości 1301 mm konfigurator dodaje automatycznie środkową listwę uchwytną - opcjonalnie można z niej zrezygnować

*** Jednobarwne z lakierem





patrz wyjaśnienie na str. 48

Mata żaluzjowa
i listwy uchwytowe
kolorystyka dowolna (str. 8)

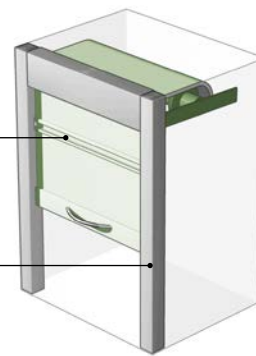
System prowadnic
kolorystyka dowolna (str. 8)

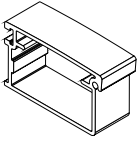
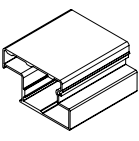
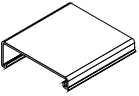

Akcesoria

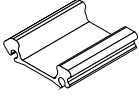
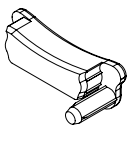
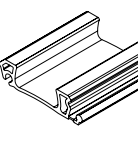
|  |  |  |  |  |  |  |
|---|---|---|---|--|---|---|
| Listwa zamkowa | Listwa zamkowa (element dolny) | Listwa zamkowa (nakładka) | Ślizgacz | Listwa uchwytna** Pośrednia - wariant 1 | Ślizgacz listwy uchwytniej Wariant 1 | Listwa uchwytna** Pośrednia - wariant 2 |
| 17794901XXX 17930081XXX | | | 17798841XXX | 17799301XXX 17930141XXX | 17799601XXX | |
| | 17799441XXX | 17021881XXX | 17798841XXX | | | 17799201XXX |
| | 17799441XXX | 17027591XXX 17027611XXX*** | 17798841XXX | | | 17028261XXX 17028271XXX*** |

* Konieczne zastosowanie profilu montażowego, który ułatwia montaż oraz pozwala uzyskać efekt ramki

** W szafkach o wysokości od 1300 mm zaleca się stosowanie środkowej listwy uchwytniej. Od wysokości 1301 mm konfigurator dodaje automatycznie środkową listwę uchwytną - opcjonalnie można z niej zrezygnować

*** Jednobarwne z lakierem

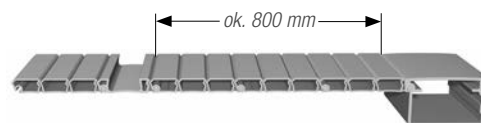

4.4.3 SYSTEM PROWADNIC FRAME

System kasetowy C-Box, mechanizm zwijający C3

Atrakcyjne rozwiązania kasetowe - wyjątkowe rozwiązanie dla Twoich mebli:

- kompletny, wstępnie zmontowany system
- prosty, intuicyjny montaż
- moduł i akcesoria wystarczy jedynie przykręcić do korpusu mebla i wysokiej jakości szafka żaluzjowa jest gotowa do użytku
- montaż z RAUVOLET E23 color-line, decor-line, creative-line, metallic-line 25 w wersji aluminium 230L, stal nierdzewna 360L
- grubości płyt: 15, 16, 18, 19 mm



Maskownica prowadnicy

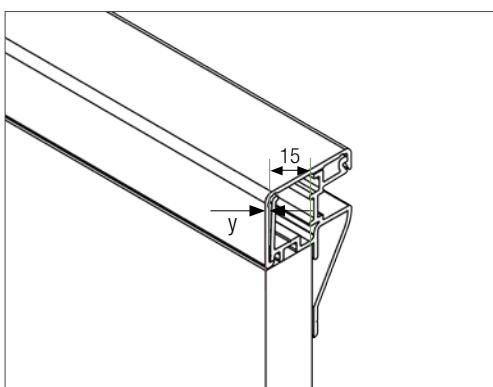

Konstrukcja klasyczna

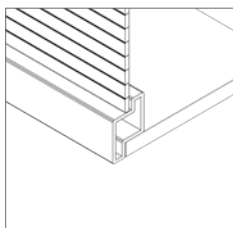

Konstrukcja klasyczna z listwą uchwytną kombi

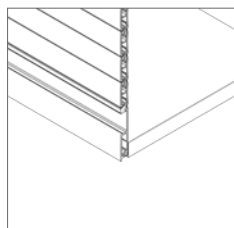

Element boczny w dwóch różnych wysokościach montażowych:

| Wysokość korpusu | Wysokość elementu bocznego |
|------------------|----------------------------|
| 650 - 1600 mm | 164 mm |
| 1601 - 2200 mm | 184 mm |

Uwaga! Należy uwzględnić potrzebne miejsce w korpusie szafki

Gotowy do montażu zestaw o indywidualnych wymiarach można zamówić za pośrednictwem konfiguratora żaluzji REHAU.

Możliwy zakres zastosowań:

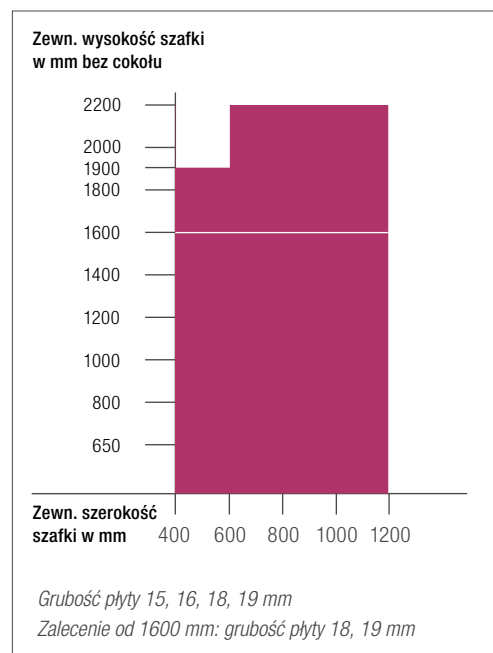



4.4.4 RAUVOLET METALLIC-LINE FRAME4

System kasetowy C-BOX, mechanizm zwijający C3

Eleganckie rozwiązania cieszą się znaczną popularnością w aranżacji kuchni. System nowych dyskretnych prowadnic frame4 umożliwia konsekwentne realizowanie tego trendu w sprawdzonych żaluzjach meblowych RAUVOLET metallic-line.

Dzięki szczelom o szerokości 25 mm, pokrytym prawdziwym aluminium lub eloksalowanej stali nierdzewnej, sprawdzony system żaluzji meblowych RAUVOLET metallic-line łączy funkcjonalne właściwości polimerów z atrakcyjnym wyglądem prawdziwego metalu.

Jedynie
4 mm
szerokości

Nowy system delikatnych prowadnic frame4 zapewnia spójne wzornictwo żaluzji meblowych RAUVOLET metallic-line.

Obudowa żaluzji otoczona jest ramką prowadnic o szerokości jedynie 4mm, co dodatkowo podkreśla przejrzysty charakter powstałej w ten sposób powierzchni.

RAUVOLET metallic-line frame4 dostarczany jest jako gotowy kasetowy system żaluzji pionowych, co gwarantuje łatwy montaż.



Zalety produktu RAUVOLET metallic-line frame4:

- szlachetne wykończenie (aluminium lub stal nierdzewna)
- system delikatnych prowadnic i ograniczony osprzęt
- gotowy kompletny system żaluzji pionowych
- prosty montaż dzięki komfortowej konstrukcji kasetowej

Wymiary:

RAUVOLET metallic-line frame4 są dostępne w czterech standardowych wymiarach (S x W):

- 600 mm x 1000 mm
- 600 mm x 1500 mm
- 900 mm x 1000 mm
- 900 mm x 1500 mm

Głębokość szafki:

Minimalna głębokość montażowa wynosi 269 mm, a maksymalna 380 mm

Grubość płyty:

nadaje się do standardowych grubości płyt 16, 18, 19 mm. W przypadku tego systemu istotna jest zewnętrzna szerokość szafki, a szerokość wewnętrzna nie ma znaczenia. Dzięki temu można stosować go bez względu na grubość płyty.

Warianty montażu:

Gotowy kompletny system żaluzji pionowych można zarówno nakładać na korpus mebla, jak i montować w wyfrezowanej płycie. W obydwu wariantach możliwy jest montaż na płytach o grubości 16, 18 oraz 19 mm

Współtwórca projektu:
Michael Schmidt
(code2design)

Montaż: nakładany

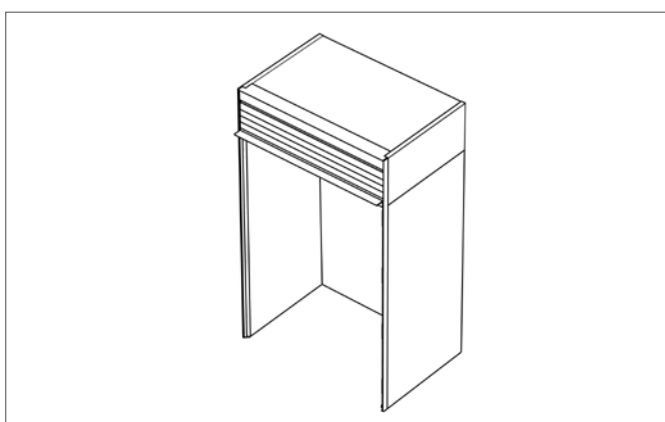

W wersji nakładanej system kasetowy umieszcza się na korpusie mebla. Z boku widoczna jest maskownica.

Montaż: wpuszczany

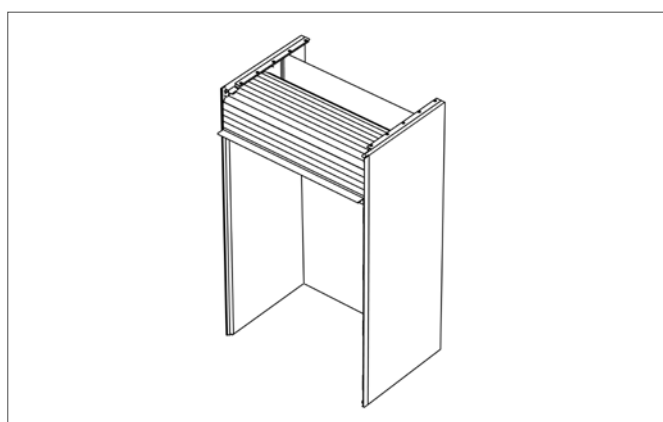

W przypadku wariantu wpuszczanego w bocznych ściankach mebla frezuje się zagłębienia pod kasetę, dzięki czemu ścianki mebla pozostają wolne.

| Szerokość szczebli | Mechanizm | Powierzchnia | Jednostka minimalna | Wysokość szafki 1000 mm | | Wysokość szafki 1500 mm | |
|--------------------------------|-----------------------------------|--------------|---------------------|-------------------------|-------------------------------|-------------------------|-------------------------------|
| | | | | aluminium 230L | stal nierdzewna szcztot. 360L | aluminium 230L | stal nierdzewna szcztot. 360L |
| Szerokość szafki 600 mm | | | | | | | |
| 25 mm | sys. kasetowy C3, mech. zwijający | eloksalowana | 1 szt. | 17013051400 | 17013051300 | 17013251400 | 17013251300 |
| 25 mm | pasująca prowadnica | eloksalowana | 1 para | 17993801001 | 17993801002 | 17993901001 | 17993901002 |
| Szerokość szafki 900 mm | | | | | | | |
| 25 mm | sys. kasetowy C3, mech. zwijający | eloksalowana | 1 szt. | 17013151400 | 17013151300 | 17013351400 | 17013351300 |
| 25 mm | pasująca prowadnica | eloksalowana | 1 para | 17993801001 | 17993801002 | 17993901001 | 17993901002 |

Od teraz możliwość zamówienia indywidualnych wymiarów za pośrednictwem konfiguratora żaluzji www.rehau.pl/konfigurator!



4.5 LINIE WZORNICZE METALLIC-LINE, VETRO-LINE

Zastosowania kuchenne

Znajdź inspirację, wybierając spośród dwóch linii programowych:



RAUVOLET metallic-line

Odkryj ekskluzywność dzięki żaluzjom meblowym RAUVOLET metallic-line.

- ekskluzywny wygląd
- cichy i spokojny ruch
- wysoki komfort obsługi
- przyjemne wrażenia dotykowe



RAUVOLET vetro-line

Zadbaj o przejrzystość dzięki nowym, innowacyjnym żaluzjom szklanym RAUVOLET vetro-line.

System szczelni wykonanych ze szkła (jednoszybowe szkło bezpieczne) ukaże zawartość szafek kuchennych we właściwym świetle, nie ujawniając jednak zbyt wiele.

- wytrzymuje trudy dnia codziennego
- szklane powierzchnie
- łatwość montażu
- doskonałe właściwości jezdne

KUCHNIA

| Zestaw montażowy C3 | | | | System kasetowy C-Box | | | | System | | | |
|------------------------|-------|---------------|-------|-----------------------|-------|------------|-------|------------------------|-------|------------|---------------------|
| Mechanizm zwijający C3 | | | | Ślimak | | | | Mechanizm zwijający C3 | | | Mechanizm |
| eloksowana | | kaszerowana | | kaszerowana | | eloksowana | | kaszerowana | | eloksowana | System prowadnic |
| metallic-line | | metallic-line | | metallic-line | | vetro-line | | metallic-line | | | Rodzaj profilu |
| 20 mm | 25 mm | 20 mm | 25 mm | 20 mm | 25 mm | 50 mm | 50 mm | 20 mm | 25 mm | 25 mm | Zestawy standardowe |
| ■ | ■ | ■ | ■ | ■ | ■ | ■ | ■ | ■ | ■ | ■ | Zestawy na wymiar |

* System prowadnic frame4

Systemy żaluzji meblowych REHAU mają już stałe miejsce w świecie mebli kuchennych.

Żaluzje znacząco poprawiają estetykę mebli, rozbijają monolit kuchennych frontów, a jednocześnie są niezwykle funkcjonalne.

Podczas gdy zwykłe drzwiczki meblowe zajmują dużo miejsca podczas otwierania i często są nieporęczne, systemy żaluzji meblowych wyróżniają się dużą uniwersalnością i kompaktową konstrukcją.

Wybierz ze stałej oferty gotowy do montażu zestaw żaluzji w podanym zakresie wymiarów lub - korzystając z konfiguratora - zaprojektuj gotowy do montażu zestaw na wymiar!



4.5.1 ZESTAW MONTAŻOWY C3, MECHANIZM ZWIJAJĄCY C3

RAUVOLET metallic-line

„Klasyk“ wśród zestawów montażowych ciągle wyznacza standardy.

System sprawdzony w zastosowaniach przemysłowych przekonuje doskonałymi właściwościami przesuwymi i maksymalnym spektrum zastosowań.

Zestawy standardowe można zamówić za pośrednictwem konfiguratora, podając następujące numery produktów:

| Szerokość szczebli | Mechanizm | Powierzchnia | Wysokość 1000 mm | | Wysokość 1500 mm | | Pasująca płyta | | | |
|--------------------------------|-----------|--------------|------------------|------------------------------------|------------------|------------------------------------|----------------|-------|-------|-------|
| | | | Aluminium 230L | Stal nierdzewna szcziotkowana 360L | Aluminium 230L | Stal nierdzewna szcziotkowana 360L | 15 mm | 16 mm | 18 mm | 19 mm |
| | | | | | | | | | | |
| Szerokość szafki 500 mm | | | | | | | | | | |
| 20 mm | C3 | eloksalowana | 17732471400 | 17732471300 | 17803841400 | 17803841300 | | | ■ | ■ |
| Szerokość szafki 600 mm | | | | | | | | | | |
| 20 mm | C3 | eloksalowana | 17732571400 | 17732571300 | 17790881400 | 17790881300 | | | ■ | ■ |
| 25 mm | C3 | eloksalowana | 17857191400 | 17857191300 | 17857091400 | 17857091300 | | | ■ | ■ |
| Szerokość szafki 800 mm | | | | | | | | | | |
| 20 mm | C3 | eloksalowana | | | 17899261400 | 17899261300 | | | ■ | ■ |
| 25 mm | C3 | eloksalowana | | | 17899461400 | 17899461300 | | | ■ | ■ |
| Szerokość szafki 900 mm | | | | | | | | | | |
| 20 mm | C3 | eloksalowana | 17732771400 | 17732771300 | 17790981400 | 17790981300 | | | ■ | ■ |
| 25 mm | C3 | eloksalowana | | | 17857491400 | 17857491300 | | | ■ | ■ |

Zestawy przygotowywane na wymiar mogą być montowane w szafkach, których wymiary mieszczą się w następującym zakresie:

Zestawy przygotowywane na wymiar metallic-line 20 i 25 można zamawiać za pośrednictwem konfiguratora żaluzji REHAU.

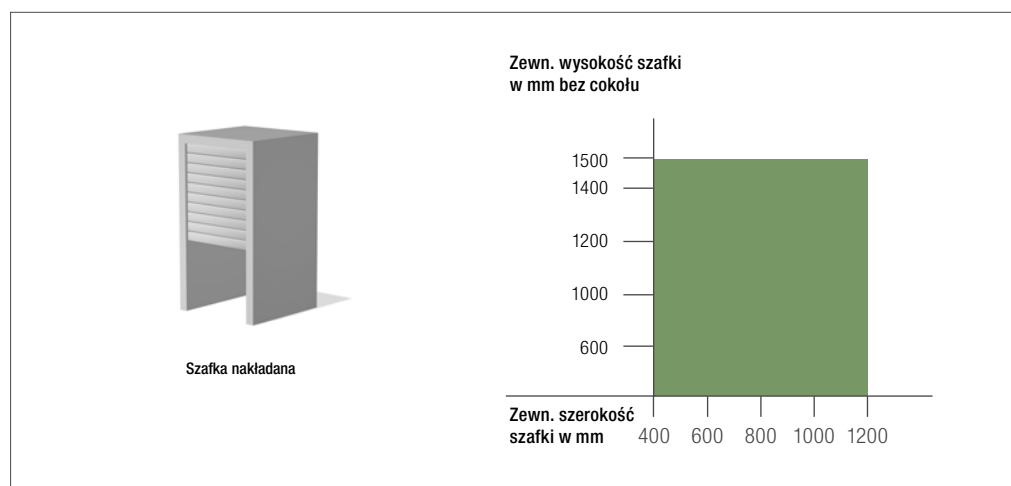

4.5.2 SYSTEM KASETOWY C-BOX, ŚLIMAK

RAUVOLET metallic-line

Atrakcyjne rozwiązania kasetowe

Dzięki temu, że system jest w całości wstępnie zmontowany, a sposób montażu intuicyjny, umieszczenie go w meblu staje się bardzo łatwe.

Ponadto niewielka wysokość montażowa C-Box sprawia, że zajmuje on minimalną ilość miejsca w korpusie mebla.

Zestawy standardowe można zamówić za pośrednictwem konfiguratora, podając następujące numery produktów:

| Szerokość szczebli | Mechanizm | Powierzchnia | Liczba minimalna | Wysokość 1000 mm | | Wysokość 1500 mm | | Pasująca płyta | | | |
|--------------------------------|---------------------|--------------|------------------|------------------|-----------------------------------|------------------|-----------------------------------|----------------|-------|-------|-------|
| | | | | Aluminium 230L | Stal nierdzewna szczotkowana 360L | Aluminium 230L | Stal nierdzewna szczotkowana 360L | 15 mm | 16 mm | 18 mm | 19 mm |
| Szerokość szafki 500 mm | | | | | | | | | | | |
| 20 mm | C-Box, ślimak | kaszerowana | od 1 szt. | 17854991400 | | 17854891400 | | | | | ■ |
| | pasująca prowadnica | | 1 para | 17841391002 | | 17841191002 | | | | | |
| 25 mm | C-Box, ślimak | kaszerowana | od 1 szt. | | | 17856291400 | 17856291300 | | | | ■ |
| | pasująca prowadnica | | 1 para | | | 17841191002 | 17841191001 | | | | |
| Szerokość szafki 600 mm | | | | | | | | | | | |
| 20 mm | C-Box, ślimak | kaszerowana | od 1 szt. | 17855291400 | 17855291300 | 17855191400 | 17855191300 | | | | ■ |
| | pasująca prowadnica | | 1 para | 17841391002 | 17841391001 | 17841191002 | 17841191001 | | | | |
| 25 mm | C-Box, ślimak | kaszerowana | od 1 szt. | 17856691400 | 17856691300 | 17856591400 | 17856591300 | | | | ■ |
| | pasująca prowadnica | | 1 para | 17841391002 | 17841391001 | 17841191002 | 17841191001 | | | | |
| 50mm | C-Box, ślimak | kaszerowana | od 1 szt. | | | 17921531400 | 17921531300 | | | ■ | ■ |
| | pasująca prowadnica | | 1 para | | | 17894171001 | 17894171002 | | | | |
| Szerokość szafki 900 mm | | | | | | | | | | | |
| 50mm | C-Box, ślimak | kaszerowana | od 1 szt. | | | 17922331400 | 17922331300 | | | ■ | ■ |
| | pasująca prowadnica | | 1 para | | | 17894171001 | 17894171002 | | | | |

4.5.3 SYSTEM KASETOWY C-BOX, MECHANIZM ZWIJAJĄCY C3

RAUVOLET metallic-line

Atrakcyjne rozwiązania kasetowe REHAU

- kompletny wstępnie zmontowany system
- intuicyjny, prosty montaż
- wystarczy przykręcić moduł i akcesoria do korpusu mebla i wysokiej jakości szafka żaluzjowa jest gotowa do użytku

Zestawy standardowe można zamówić za pośrednictwem konfiguratora, podając następujące numery produktów:

| Szerokość szczebli | Mechanizm | Powierzchnia | Liczba minimalna | Wysokość 1 000 mm | | Wysokość 1 500 mm | | Pasująca płyta | | | |
|--------------------------------|---------------------|--------------|------------------|-------------------|-----------------------------------|-------------------|-----------------------------------|----------------|-------|-------|-------|
| | | | | Aluminium 230L | Stal nierdzewna szczotkowana 360L | Aluminium 230L | Stal nierdzewna szczotkowana 360L | 15 mm | 16 mm | 18 mm | 19 mm |
| Szerokość szafki 500 mm | | | | | | | | | | | |
| 25 mm | C-Box, mech. C3 | kaszerowana | od 1 szt. | 17905051400 | 17905051300 | 17905151400 | 17905151300 | | | | ■ |
| | pasująca prowadnica | | 1 para | 17886471003 | 17886471002 | 17886271003 | 17886271004 | | | | |
| Szerokość szafki 600 mm | | | | | | | | | | | |
| 25 mm | C-Box, mech. C3 | kaszerowana | od 1 szt. | 17899131400 | 17899131300 | 17899141400 | 17899141300 | | | | ■ |
| | pasująca prowadnica | | 1 para | 17886471003 | 17886471002 | 17886271003 | 17886271004 | | | | |
| Szerokość szafki 900 mm | | | | | | | | | | | |
| 20 mm | C-Box, mech. C3 | kaszerowana | od 1 szt. | | | 17892701400 | 17892701300 | | | | ■ |
| | pasująca prowadnica | | 1 para | | | 17886271003 | 17886271004 | | | | |
| 25 mm | C-Box, mech. C3 | kaszerowana | od 1 szt. | 17892901400 | 17892901300 | 17892801400 | 17892801300 | | | | ■ |
| | pasująca prowadnica | | 1 para | 17886471003 | 17886471002 | 17886271003 | 17886271004 | | | | |

Zestawy przygotowywane na wymiar mogą być montowane w szafkach, których wymiary mieszczą się w następującym zakresie:

Zestawy przygotowywane na wymiar metallic-line 20 i 25 można zamawiać za pośrednictwem konfiguratora żaluzji REHAU.

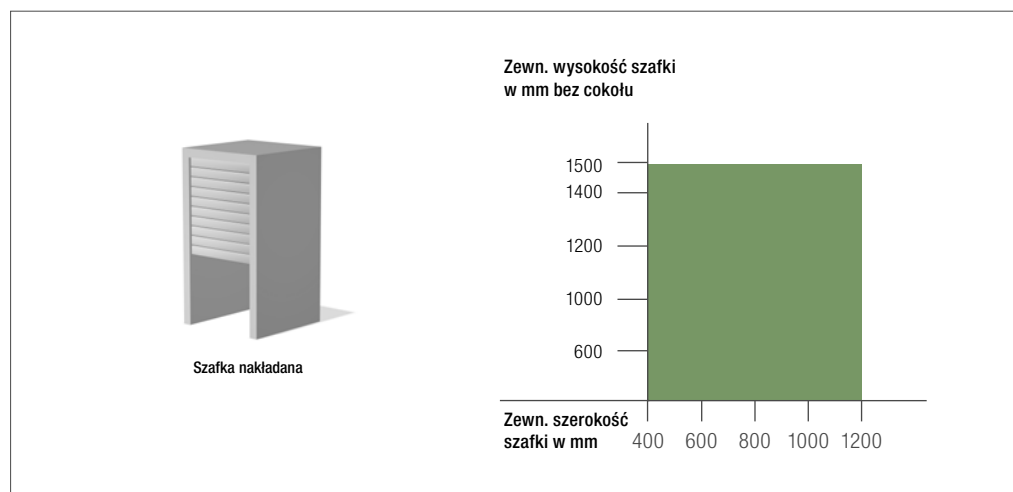



Żaluzje o ruchu pionowym

4.5.4 SYSTEM KASETOWY C-BOX, ŚLIMAK

RAUVOLET vetro-line

RAUVOLET vetro-line to aranżacja na najwyższym poziomie, wyrażająca fascynację szkłem w kuchni.

W tym systemie REHAU połączyło łatwość montażu i doskonałe właściwości przesuwne sprawdzonych systemów kasetowych REHAU z zaletami dekoracyjnymi szkła.

Szczelby wykonywane są z jednoszybowego szkła bezpiecznego, dzięki czemu wytrzymują trudy codziennego użytkowania. Poszczególne elementy o szerokości 50 mm fascynują półprzezroczystością materiału, tworząc harmonijny front mebla. Sam materiał jest łatwy w konserwacji i czyszczeniu – to samo dotyczy profili ramy, dopełniających wrażenia wysokiej jakości dzięki zastosowaniu aluminium i stali nierdzewnej. Za lamelami kryją się również wiedza i doświadczenie REHAU w postaci dopracowanego i sprawdzonego mechanizmu równoważącego w pionie C5.

RAUVOLET vetro-line dostępny jest jako gotowy do montażu system kasetowy C-Box w wersji satinato, czarny i biały.



Oszczędność czasu i pieniędzy w trakcie montażu? To możliwe dzięki nowemu gotowemu do zamontowania systemowi kasetowemu C-Box.

Moduł i akcesoria należy jedynie przykręcić do korpusu mebla i wysokiej jakości szafka żaluzjowa jest gotowa do użytku. RAUVOLET vetro-line wyróżnia się pod względem funkcjonalności i wzornictwa, co stanowi dodatkową wartość dla klienta końcowego.

RAUVOLET vetro-line dostępny jest w standardowych wymiarach stosowanych przez producentów mebli kuchennych.

| Szerokość szafki | Szerokość szczebli | Mechanizm/Akcesoria | Powierzchnia | Ilość minimalna | Wysokość 1000 mm | | | Wysokość 1500 mm | | | Pasująca płyta | | | |
|------------------|---------------------|----------------------|----------------------|-----------------|------------------|--------------|--------------|------------------|-------------|--------------|----------------|-------|-------|-------|
| | | | | | satynato | czarny | biały | satynato | czarny | biały | 15 mm | 16 mm | 18 mm | 19 mm |
| 600 mm | 50 mm | C-Box, ślimak | aluminium eloksowane | od 1 szt. | 13510181001 | 13510181002 | 13510181003 | 13510211001 | 13510211002 | 13510211003 | ■ | ■ | | |
| | | pasująca prowadnica | | 1 para | 17896401001 | 17896401001 | 17896401001 | 17896371001 | 17896371001 | 17896371001 | | | | |
| | C-Box, ślimak | aluminium eloksowane | od 1 szt. | 13510191001 | 13510191002 | 13510191003 | 13510221001 | 13510221002 | 13510221003 | | | ■ | ■ | |
| | pasująca prowadnica | | 1 para | 17896381001 | 17896381001 | 17896381001 | 17896341001 | 17896341001 | 17896341001 | | | | | |
| | C-Box, ślimak | stal nierdzewna | od 1 szt. | 13046041001 | 13046041002 | 13046041003 | 13046051001 | 13046051002 | 13046051003 | | | ■ | ■ | |
| | pasujące akcesoria | | od 1 szt. | 17009191001 | 17009191001 | 17009191001 | 17009391001 | 17009391001 | 17009391001 | | | | | |
| 900 mm | 50 mm | C-Box, ślimak | aluminium eloksowane | od 1 szt. | 13510231001 | 13510231002 | na zapytanie | 13510251001 | 13510251002 | na zapytanie | ■ | ■ | | |
| | | pasująca prowadnica | | 1 para | 17896401001 | 17896401001 | | 17896371001 | 17896371001 | | | | | |
| | C-Box, ślimak | aluminium eloksowane | od 1 szt. | 13510241001 | 13510241002 | na zapytanie | 13510261001 | 13510261002 | 13510261003 | | | ■ | ■ | |
| | pasująca prowadnica | | 1 para | 17896381001 | 17896381001 | | 17896341001 | 17896341001 | 17896341001 | | | | | |
| | C-Box, ślimak | stal nierdzewna | od 1 szt. | 13046061001 | 13046061002 | 13046061003 | 13046071001 | 13046071002 | 13046071003 | | | | ■ | |
| | pasujące akcesoria | | od 1 szt. | 17009091001 | 17009091001 | 17009091001 | 17009291001 | 17009291001 | 17009291001 | | | | | |



4.5.5 MINIMALNE WYMIARY MONTAŻOWE

| Linia wzornicza | System | Mechanizm | Szerokość szczelbi | | | Wysokość systemowa | Głębokość montażowa | Wysokość montażowa |
|-----------------|-----------------------|------------------------|--------------------|-------|-------|--------------------|---------------------|--------------------|
| | | | 20 mm | 25 mm | 50 mm | | | |
| metallic-line | Zestaw montażowy C3 | | ■ | | | 1 000 mm | 265 mm | ok. 150 mm |
| metallic-line | Zestaw montażowy C3 | | ■ | | | 1 500 mm | 265 mm | ok. 165 mm |
| metallic-line | Zestaw montażowy C3 | | | ■ | | 1 000 mm | 276 mm | ok. 155 mm |
| metallic-line | Zestaw montażowy C3 | | | ■ | | 1 500 mm | 276 mm | ok. 170 mm |
| metallic-line | System kasetowy C-Box | Ślimak | ■ | ■ | | 1 000 mm | 300 mm | 104 mm |
| metallic-line | System kasetowy C-Box | Ślimak | ■ | ■ | | 1 500 mm | 300 mm | 123 mm |
| metallic-line | System kasetowy C-Box | Mechanizm zwijający C3 | ■ | ■ | | 1 000 mm | 276 mm | 164 mm |
| metallic-line | System kasetowy C-Box | Mechanizm zwijający C3 | ■ | ■ | | 1 500 mm | 276 mm | 164 mm |
| metallic-line | System kasetowy C-Box | Ślimak | | | ■ | 1 000 mm | 304 mm | 140 mm |
| metallic-line | System kasetowy C-Box | Ślimak | | | ■ | 1 500 mm | 304 mm | 186 mm |
| vetro-line | System kasetowy C-Box | Ślimak | | | ■ | 1 000 mm | 302 mm | 142 mm |
| vetro-line | System kasetowy C-Box | Ślimak | | | ■ | 1 500 mm | 302 mm | 185 mm |







5 RAUVOLET ACOUSTIC-LINE 12 MM

Pochłanianie dźwięku na froncie mebla

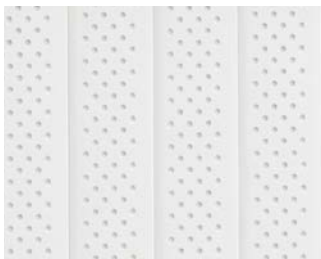

Inteligentne zastosowanie RAUVOLET acoustic-line w meblach znacznie poprawia akustykę wnętrza

Przyjemna akustyka wnętrza stanowi istotny czynnik zarówno ze względu na wydajność, jak i motywację w miejscu pracy. Ponadto aranżacja wnętrza uwzględniająca potrzeby akustyki może znacząco poprawiać samopoczucie osób przebywających w pomieszczeniu i wspierać ich kreatywność.

Poza podłogą, sufitem i ścianami coraz większą uwagę poświęca się umeblowaniu, które zapewnia pracownikom ochronę przed negatywnym wpływem hałasu i skutecznie ogranicza rozprzestrzenianie się generowanych przez nich dźwięków do najbliższego otoczenia.

Idealne rozwiązanie

w najbliższym otoczeniu każdego pracownika!

Sytuacja w pomieszczeniu bez absorpcji dźwięku i ekranowania

Problem:

Trend otwartych przestrzeni biurowych powoduje znaczne zwiększenie poziomu hałasu.

Sytuacja w pomieszczeniu z absorpcją dźwięku przez meble akustyczne i ekranowaniem

Rozwiązanie acoustic-line:

Profile żaluzjowe wykorzystują absorpcję dźwięku, przez co znacznie polepszają warunki akustyczne przede wszystkim w najbliższym otoczeniu pracowników.



Niemal 7-krotnie
większa absorpcja
niż w przypadku
standardowych
szafek!

RAUVOLET acoustic-line składa się z profili o specjalnym przekroju, perforowanych na całej długości oraz umieszczonej wewnątrz profilu włókniny akustycznej. Włóknina działa jak absorber, pochłaniając energię fal akustycznych wnikających do wnętrza profilu i zapobiegając jej wydostaniu się na zewnątrz. W ten sposób żaluzje RAUVOLET acoustic-line po zamontowaniu w szafce pochłaniają do 80 % wpadającego dźwięku.

Cechą szczególną produktu jest liniowa absorpcja dźwięku w pełnym zakresie częstotliwości. Ten opatentowany absorber, obejmujący szeroki zakres częstotliwości, odznacza się wysoką skutecznością pochłaniania niskich i wysokich dźwięków, przede wszystkim w zakresach mowy ludzkiej.

| | |
|---------------------------------------|-------------|
| Wymiary profilu | 27 x 12 mm |
| Materiał podstawowego profilu żaluzji | RAU-PP 1482 |

Włóknina

| | |
|-------------------|--------------------|
| Materiał | szkło, celuloza |
| Właściwości palne | B1, trudno zapalny |

| | | |
|--------------------------|---------------|-----------------|
| Parametry akustyczne | Przód | Tył |
| Perforacja | przekrój 2 mm | przekrój 3,5 mm |
| Powierzchnia perforowana | 10 % | 12 % |
| Odstępy między otworami | 7 mm | 8,7 mm |
| Wartość NRC | 0,75* | |
| Wartość SAA | 0,78* | |

Sprawdzony stopień absorpcji dźwięku wynosi 0,80 aw.

**Wartości zmierzone w komorze pogłosowej z użyciem szafek wypełnionych segregatorami.*

Na zapytanie z przyjemnością przedstawimy szczegółowe raporty z badań.

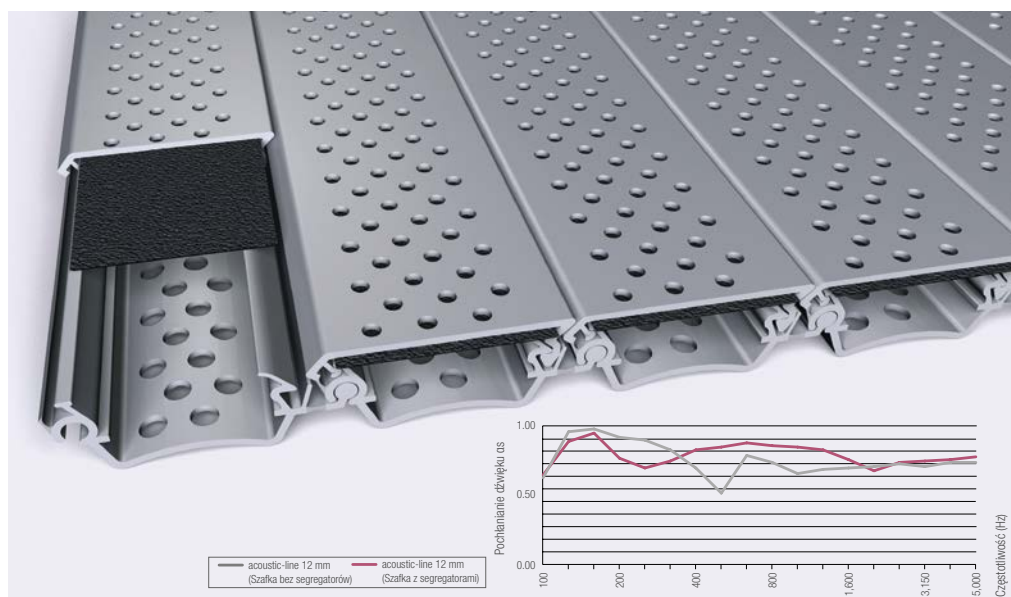

RAUVOLET ACOUSTIC-LINE



RAUVOLET acoustic-line to system żaluzji skutecznie pochłaniających dźwięk, przeznaczony do zastosowania w przestrzeni biurowej

Skorzystaj
z konfiguratora
żaluzji REHAU!

- dzięki możliwości elastycznego rozmieszczenia elementów systemu, hałas można eliminować u jego źródła
- absorpcja i ekranowanie dźwięku w najbliższym otoczeniu pracowników
- skuteczność pochłaniania dźwięku połączona z atrakcyjnym wzornictwem i przestrzenią na przechowywanie
- możliwość ekranowania powierzchni i najbliższego otoczenia
- rezygnacja z powierzchni wielofunkcyjnej, co daje oszczędność miejsca na poziomie 8-14 %
- absorber szerokozakresowy
- gotowy do montażu zestaw przygotowany na wymiar przy pomocy KONFIGURATORA ŻALUZJI REHAU (w tym listwa uchwytna, listwa maskująca, prowadnica itd.)
- od 1 sztuki
- szybka dostawa

Szczegółowe informacje na temat RAUVOLET acoustic-line zawiera Katalog B32700.

W razie potrzeby uzyskania dodatkowego doradztwa przy projektowaniu systemów szafek żaluzjowych RAUVOLET acoustic-line prosimy o kontakt z najbliższym przedstawicielem handlowym lub bezpośrednio z Biurem Handlowo-Technicznym REHAU.

Z przyjemnością służymy pomocą.

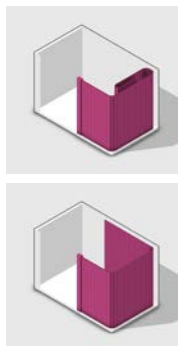

| Rodzaj profilu | Grubość profilu 8 mm | Grubość profilu 12 mm |
|------------------------|----------------------|-----------------------|
| E23 | | |
| E9 | | |
| metallic-line 20 | | |
| metallic-line 25 | | |
| SE26 | | |
| E4 | | |
| AL12 | | ■ |
| Linia wzornicza | | |
| acoustic-line | | ■ |
| metallic-line | | |
| decor-line | | |
| colour-line | | |

Zalecany zakres stosowania:

Zakres stosowania profili żaluzyjnych w szafce poziomej jednodrzwiowej

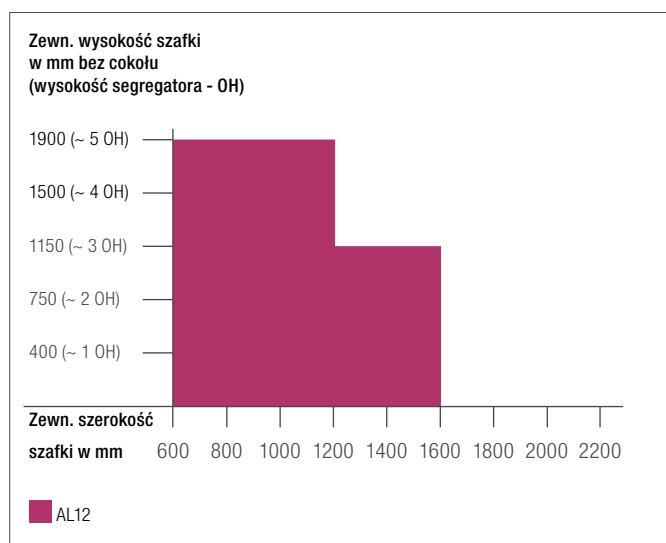

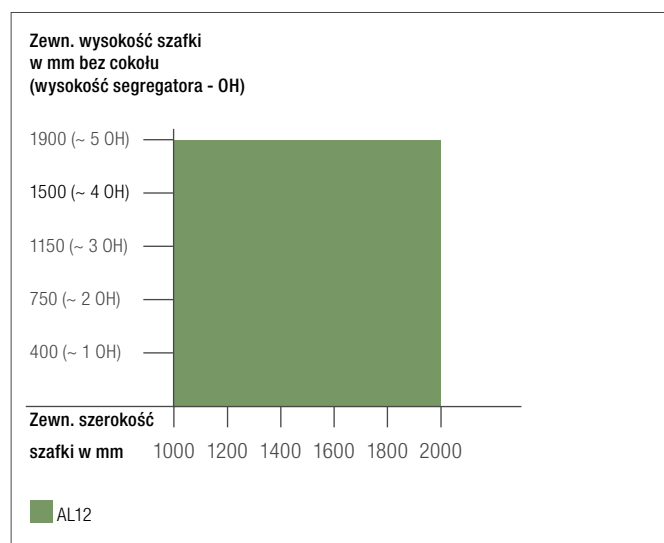

Zakres stosowania profili żaluzyjnych w szafce poziomej dwudrzwiowej



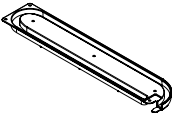
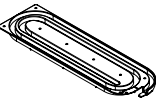
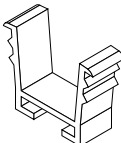
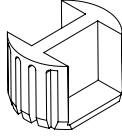

Za pośrednictwem konfiguratora żaluzji REHAU otrzymasz przygotowany na wymiar zestaw żaluzji RAUVOLET acoustic-line, wg wyboru z prowadzeniem na ścianę boczną lub tylną, wraz z poniższymi komponentami.

System prowadnic

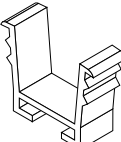
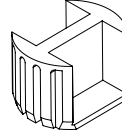
|  |  |  |  |  |
|---|---|---|--|---|
| Prowadzenie na ścianę boczną | Ślimak 2-biegowy | Ślimak 4-biegowy | Prowadnica | Środkowy element blokujący* |
| acoustic-line (aluminiowy**) | 12 mm 17797401XXX | 17797601XXX | 17793801XXX | 17797201XXX |
| acoustic-line (biały***) | 12 mm 17797401XXX | 17797601XXX | 17793801XXX | 17797201XXX |
|  |  | |  |  |
| Prowadzenie na ścianę tylną | Narożnik 90° | | Prowadnica | Środkowy element blokujący* |
| acoustic-line (aluminiowy**) | 12 mm 17797001XXX | | 17793801XXX | 17797201XXX |
| acoustic-line (biały***) | 12 mm 17797001XXX | | 17793801XXX | 17797201XXX |

* Zastosowanie w szafkach 2-drzwiowych

** włóknina szara

*** włóknina biała



Akcesoria



Listwa
zamkowa

Ślizgacz

Listwa
maskująca

17028321XXX

17930371XXX

17028251XXX

17028281XXX

17930371XXX

17028221XXX



Listwa
zamkowa

Ślizgacz

Listwa
maskująca

17028321XXX

17930371XXX

17028251XXX

17028281XXX

17930371XXX

17028221XXX

6 AKCESORIA

Dla systemów żaluzyjnych RAUVOLET

Uchwyt łukowy

128 mm srebrny
192 mm srebrny



17798001002
17798101002

Uchwyt muszlowy

tworzywo w kolorze białego
aluminium 150 mm



17799841001

Zamek hakowy

jeden klucz/jeden zamek
jeden klucz/wiele zamków
(nie nadaje się do listwy uchwytowej kombi
nr mat. 17794801001)



17006941001
17006951001

Taśma klejąca do szczelbi z polipropylenu

do wszystkich systemów, rolka 50 m



17930391001

Taśma amortyzująca

do systemu metallic-line 25 w układzie
pionowym z mechanizmem zwijającym C3

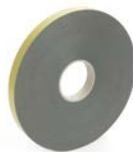

17930501002

Środek smarujący do tworzyw sztucznych

zapewnia optymalną pracę



17799941001



7 SERWIS

Wszystko o żaluzjach



Nasze usługi serwisowe obejmują wszystko, co związane z przygotowaniem produktu, a nawet wykraczają ponad ten zakres. Aby przybliżyć różnorodność możliwości aranżacji mebli, prezentujemy narzędzia serwisowe REHAU dotyczące żaluzji meblowych:

- Konfigurator żaluzji REHAU, który w zaledwie siedmiu krokach pozwala na zestawienie gotowego do montażu systemu żaluzji meblowych według indywidualnych wymiarów.
- Instrukcje montażu, udostępniane przy zamawianiu zestawów za pośrednictwem konfiguratora żaluzji, oraz w przypadku zamawiania pojedynczych elementów.
- Filmy instruktażowe prezentujące systemy żaluzji wraz z systemami prowadnic, które urozmaicają szkolenia i warsztaty organizowane dla klientów.
- Profesjonalne doradztwo przedstawiciela handlowego REHAU.

Szczegółowe informacje o narzędziach serwisowych REHAU:

7.1 Konfigurator żaluzji REHAU na stronie 82



7.1 KONFIGURATOR ŻALUZJI REHAU

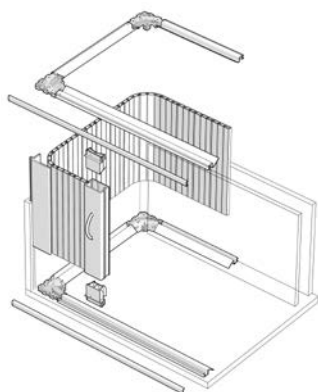

Innowacyjny konfigurator żaluzji REHAU otwiera całą paletę możliwości kreatywnej aranżacji przestrzeni

- systemy żaluzji meblowych do kuchni, łazienki, biura, mieszkań i obiektów publicznych
- poziomy i pionowy bieg żaluzji
- RAUVOLET acoustic-line 12 mm - pochłanianie dźwięku na froncie mebla
- system żaluzji szklanych RAUVOLET vetro-line oraz system żaluzji meblowych RAUVOLET metallic-line szerokość szczelbi 50 mm
- gotowe do montażu zestawy kuchenne w wymiarach modularnych
- nowy delikatny system prowadnic frame4

Korzyści w pigułce:

- zamówienia zestawów gotowych do montażu od 1 sztuki
- pełne spektrum produktów (wyjątek: system prowadnic elastycznych)
- ułatwiony wybór produktu
- optymalne wykorzystanie możliwości żaluzji
- intuicyjna obsługa
- brak żmudnych formularzy zamówieniowych
- przygotowanie oferty
- udostępnianie rysunków konstrukcyjnych
- błyskawiczny montaż

Pod poniższym adresem
www.rehau.pl/konfigurator



dostępne są wszystkie konieczne informacje
na temat możliwości wykorzystania konfiguratora żaluzji REHAU

Na kolejnej stronie prezentujemy 7 kroków umożliwiających skompletowanie żaluzji meblowych



7.1 KONFIGURATOR ŻALUZJI REHAU

7 kroków do gotowego do montażu systemu żaluzji meblowych



1. Wybór rodzaju szafki

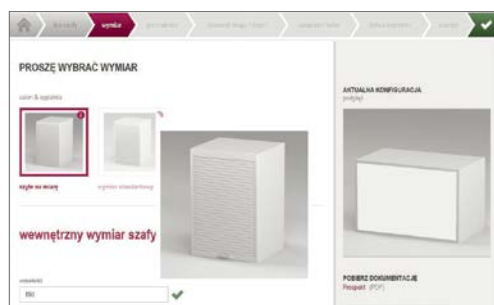

2. Określenie wewnętrznych wymiarów szafki

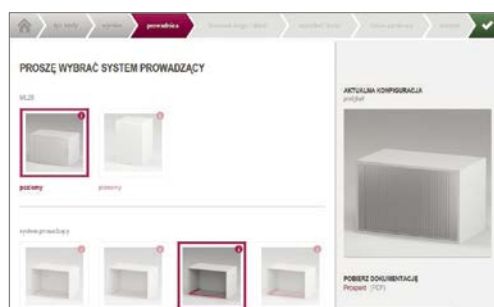

3. Wybór systemu prowadnic

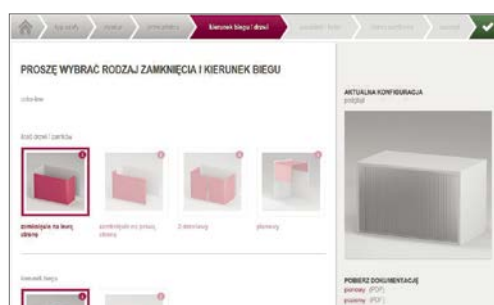

4. Wybór kierunku biegu/sposób zamykania



5. Wybór profilu i koloru

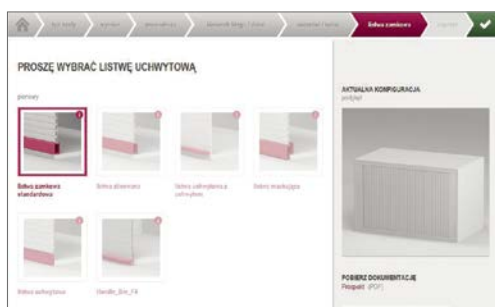

6. Wybór listwy uchwytowej

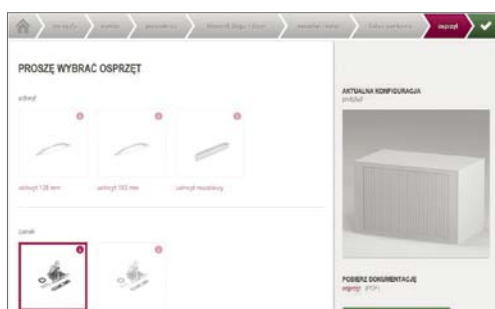

7. Wybór akcesoriów

Po dokonanych zamówieniu klient otrzymuje system żaluzji meblowych o indywidualnie dobranych wymiarach.

8 INFORMACJE TECHNICZNE

Opakowania systemów żaluzjowych RAUVOLET

Opakowanie

RAUVOLET jest dostępny w stałej ofercie w praktycznych opakowaniach!

Zawartość opakowania:

| | |
|---------------------------|------------------------------------|
| RAUVOLET E23 | ok. 10 m ² w kartonie |
| RAUVOLET E9 | ok. 10 m ² w kartonie |
| RAUVOLET metallic-line 20 | ok. 10 m ² w kartonie |
| RAUVOLET metallic-line 25 | ok. 10 m ² w kartonie |
| RAUVOLET E4 | ok. 6,75 m ² w kartonie |
| RAUVOLET SE26 | ok. 6,95 m ² w kartonie |

Ilość osprzętu jest dopasowana do rodzaju profili żaluzji.
Elementy żaluzji są już wstępnie połączone w częściowe segmenty.

Tolerancje długości: 2500 mm ± 15 mm

Wskazówka techniczna:

Ze względu na dopuszczalne wybarwienia w jednym sektorze uwarunkowane procesem produkcji, w celu uzyskania harmonijnego efektu zalecamy konfekcjonowanie mat żaluzjowych wyłącznie z profili pochodzących z jednego opakowania.

Zestawy gotowe do montażu:

Systemy żaluzji przeznaczonych do montażu w pojedynczym korpusie (biuro), w kuchni i mieszkaniu dostarczamy jako gotowe zestawy, zawierające wszystkie konieczne komponenty systemu oraz instrukcje montażu.



9 PRZEGLĄD ARTYKUŁÓW

Przeгляд oferty

1 Systemy żaluzji meblowych RAUVOLET

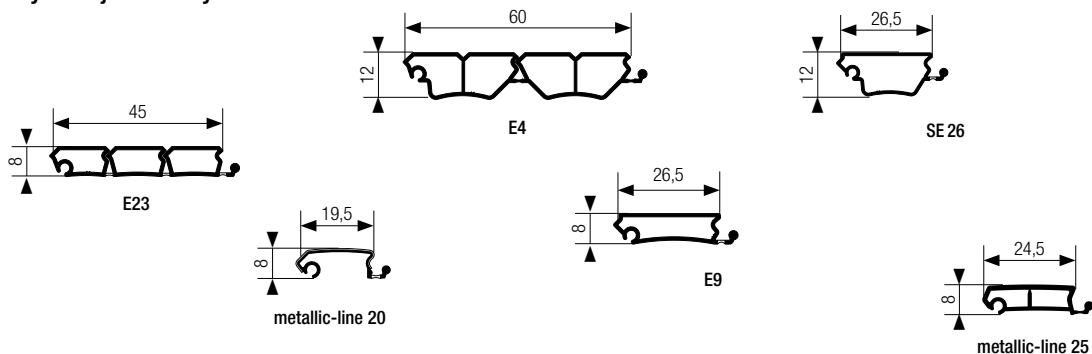

2 Systemy prowadnic Classic i FLEX

Ślimak: 8 mm, 2-/4- lub 5-biegowy lub 12 mm 2-/4-biegowy

Narożnik 90°: 8 lub 12 mm Śr. element blokujący 8 mm: x=15,0 mm, y=20,2 mm
Śr. element blokujący 12 mm: x=17,5 mm, y=25,2 mm

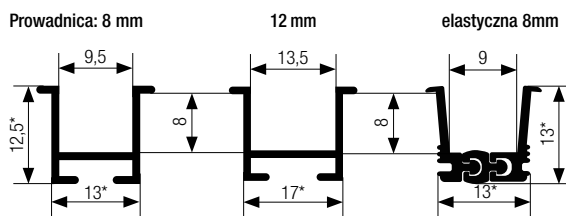
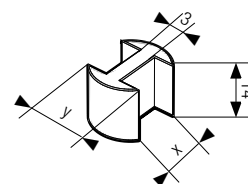
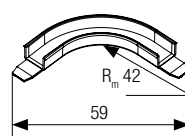
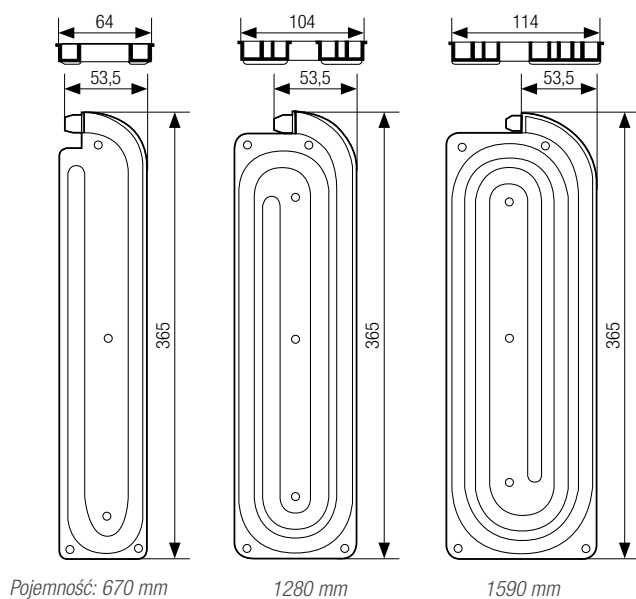

*wymiar frezu

Wskazówka:
pasuje tylko do blokady
środkowej 8mm

3 Systemy prowadnic TOP BASIC

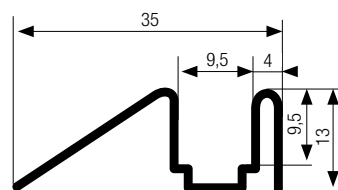
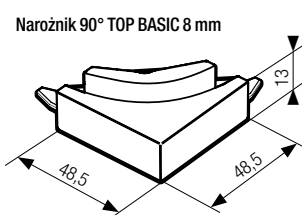

Prowadnica TOP BASIC 8 mm

3 Systemy prowadnic TOP i FRAME

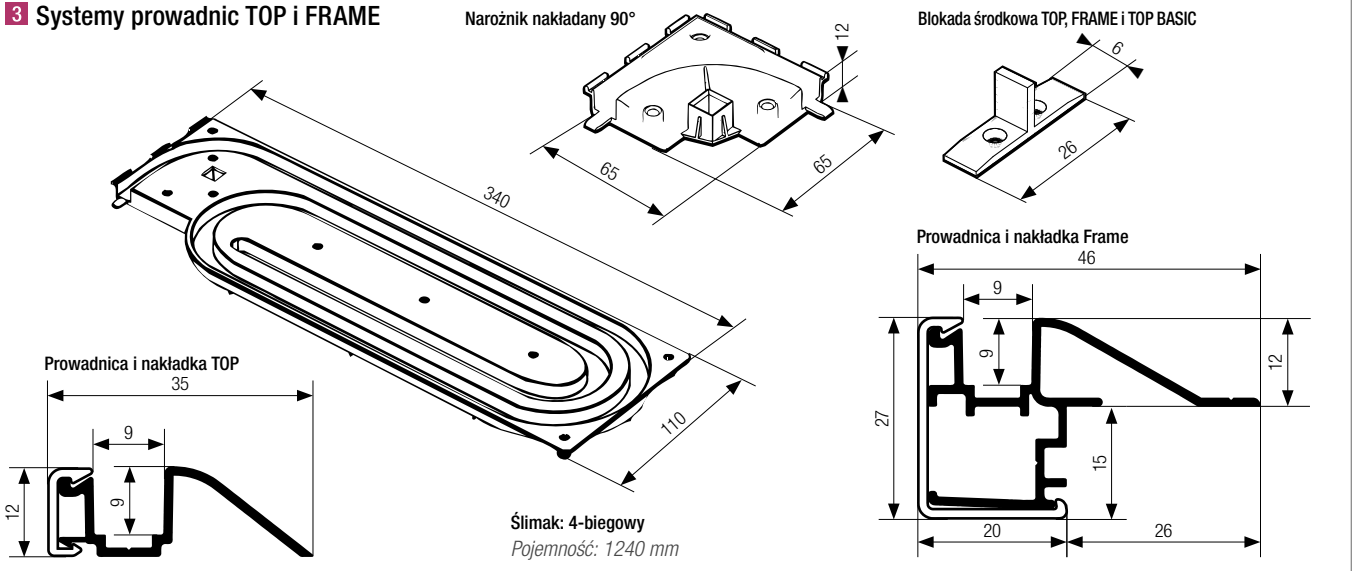

4 Prowadnice C3

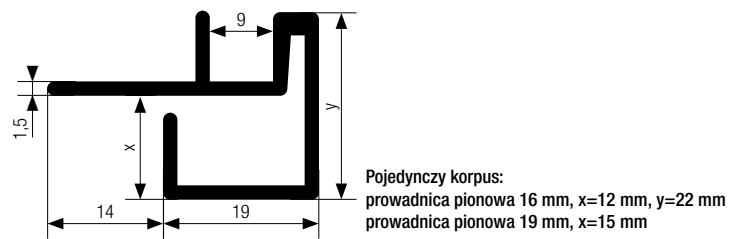

5 Listwy uchwytove

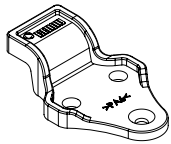

Blokada listwy uchwytovej, układ pionowy

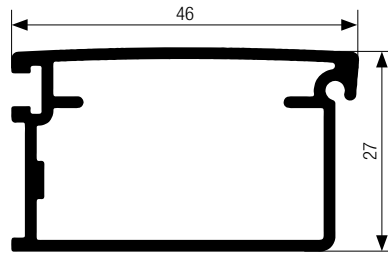

Listwa zamkowa metallic-line (aluminium/stal nierdzewna)

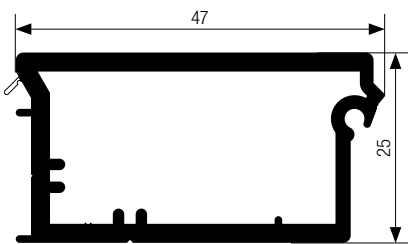

Listwa zamkowa acoustic-, decor- i color-line

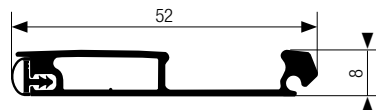

Listwa uchwytova kombi metallic-line (aluminium/stal nierdzewna)

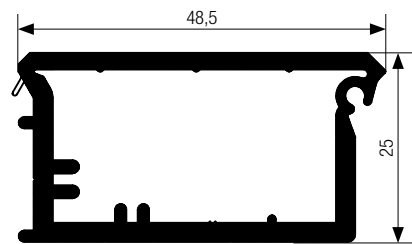

Zlicowana listwa zamkowa dekor dla profilu żaluzji E9

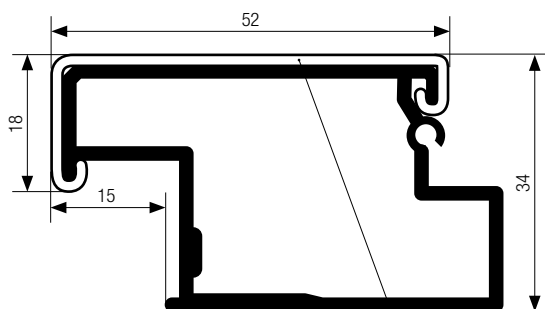

Listwa zamkowa nakładana (nakładka) color-line/decor-line
Listwa zamkowa (element dolny) color-line/decor-line (aluminium)

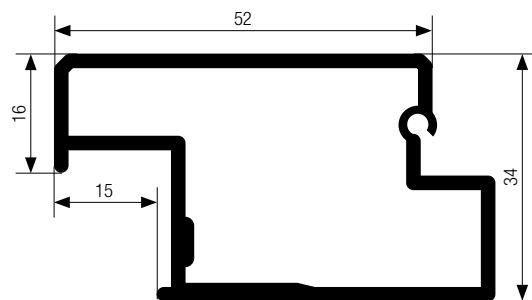

Listwa uchwytova metallic-line (aluminium/stal nierdzewna)

5 Listwy uchwytowe

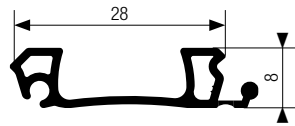

Listwa uchwytywa pośrednia color-line/decor-line

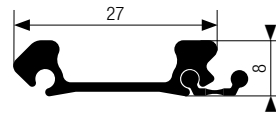

Listwa uchwytywa pośrednia color-line/decor-line z adapterem (aluminium/stal nierdzewna)

6 Listwy maskujące

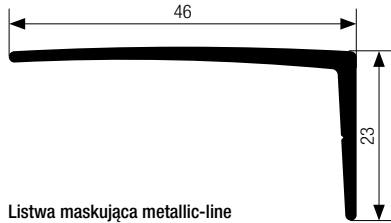

Listwa maskująca metallic-line

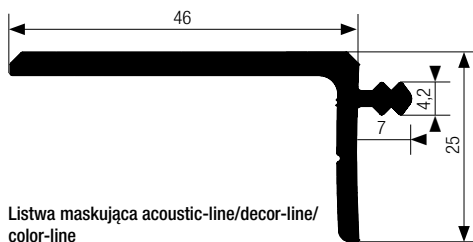

Listwa maskująca acoustic-line/decor-line/color-line

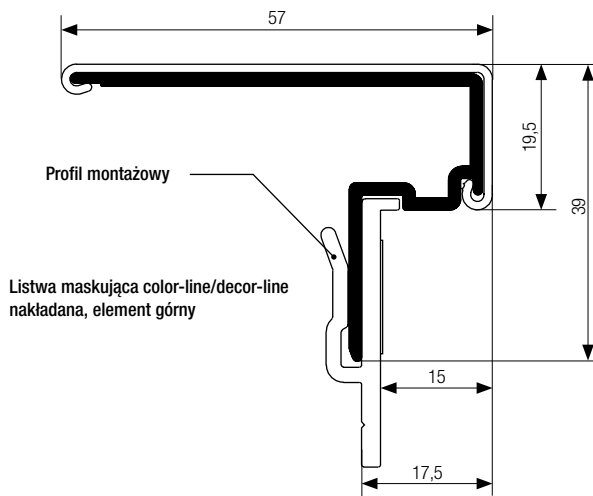

Profil montażowy

Listwa maskująca color-line/decor-line nakładana, element górny

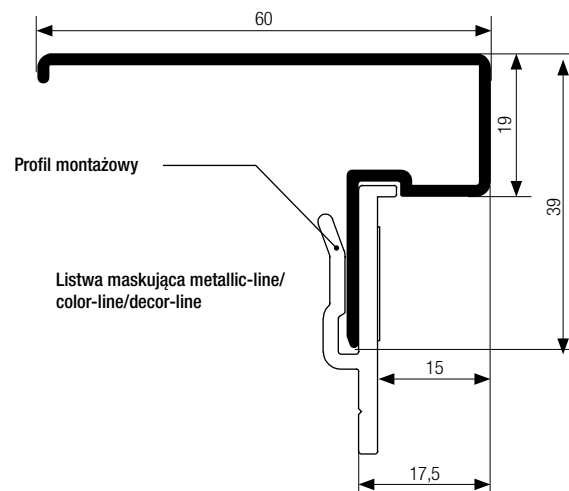

Profil montażowy

Listwa maskująca metallic-line/color-line/decor-line

9 System szafek stalowych (system SE)

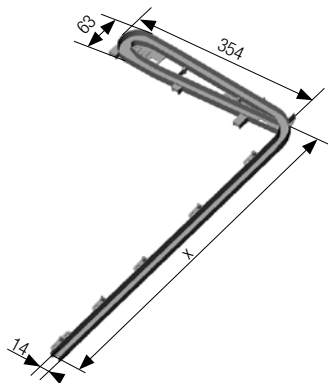

Profil magnetyczny

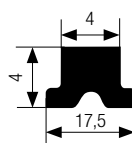











Środkowy element blokujący



Prowadnica ślimakowa prawa i lewa: $x=400 / 500 / 600$ mm
Pojemność 600 mm



Copyright Peter Stadler GmbH

| Nazwa artykułu | Material | Długość profilu w mm | Jednostka opakowania | metallic-line | | color-line | | | | | | | |
|----------------|----------|----------------------|----------------------|---|---|---|---|---|--|---|---|---|---|
| | | | | aluminium 230L | stal nierdzewna szcztot. 360L | biały RAL 9010 | szary RAL 7035 | szaro-brązowy 77364 | brązowy 140241 | niebieski 140242 | szary antracyt RAL 7016 | czarny RAL 9011 | musztardowy 76822 |
| | | | |  |  |  |  |  |  |  |  |  |  |

1 Systemy żaluzji meblowych RAUVOLET

| | | | | | | | | | | | | | |
|-------------------------------------|------------|------|-----------|-------------|-------------|-------------|-------------|-------------|-------------|-------------|-------------|--|-------------|
| E4 | RAU-PP | 2500 | 45 dt. | | | | 17929291001 | | | | | | 17929301003 |
| SE26 | RAU-PP | 2500 | 105 dt. | | | 17929191002 | 17929191001 | | | | | | 17929341003 |
| E23 | RAU-PP | 2500 | 88 dt. | | | 17929501002 | 17929501001 | 17929541004 | | | 17929541007 | | 17929541003 |
| E9 | RAU-PP | 2500 | 132 dt. | | | | | | 17032771002 | 17032771003 | | | 17032771001 |
| metallic-line 20 | ALU/RAU-PP | 2500 | 240 dt. | 17792701001 | 17861721004 | | | | | | | | |
| Ślizgacz żaluzjowy metallic-line 20 | RAU-POM | | 1000 szt. | | | | | | | | | | 17798941001 |
| metallic-line 25 | ALU/RAU-PP | 2500 | 168 dt. | 17860651001 | 17860651003 | | | | | | | | |
| Ślizgacz żaluzjowy metallic-line 25 | RAU-SB | | 500 p | | | | | | | | | | 17799241001 |

2 Systemy prowadnic CLASSIC und FLEX

| | | | | | | | | | | | | | |
|----------------------------|----------|------|---------|--|--|-------------|-------------|--|--|--|--|--|-------------|
| Prowadnica 8 mm | RAU-PVC* | 2500 | 20 dt. | | | 17793701002 | 17793701003 | | | | | | 17793701001 |
| Prowadnica 12 mm | RAU-PVC* | 2500 | 20 dt. | | | | 17793801007 | | | | | | 17793801005 |
| Prowadnica elastyczna 8 mm | RAU-PP | 2500 | 20 dt. | | | | 17793001002 | | | | | | 17793001001 |
| Blokada śr. 8 mm | RAU-PA | | 40 szt. | | | 17797101002 | 17797101003 | | | | | | 17797101001 |
| Blokada śr. 12 mm | RAU-PA | | 40 szt. | | | | 17797201003 | | | | | | 17797201001 |
| Narożnik 90° 8 mm | RAU-PA | | 40 szt. | | | 17796901002 | 17796901003 | | | | | | 17796901001 |
| Narożnik 90° 12 mm | RAU-PA | | 40 szt. | | | | 17797001003 | | | | | | 17797001001 |
| Ślimak 8 mm 2-biegowy | RAU-PA | | 40 p | | | | | | | | | | 17797301001 |
| Ślimak 8 mm 4-biegowy | RAU-PA | | 20 p | | | | 17797501003 | | | | | | 17797501001 |
| Ślimak 8 mm 5-biegowy | RAU-PA | | 20 p | | | | | | | | | | 17797701001 |
| Ślimak 12 mm 2-biegowy | RAU-PA | | 40 p | | | | | | | | | | 17797401001 |
| Ślimak 12 mm 4-biegowy | RAU-PA | | 20 p | | | | | | | | | | 17797601001 |

3 Systemy prowadnic TOP, BASIC i FRAME

| | | | | | | | | | | | | | |
|---|---------|------|----------|-------------|-------------|-------------|-------------|--|--|--|--|--|-------------|
| Prowadnica Top | ALU | 2500 | 8 dt. | 17795101001 | 17930151001 | | | | | | | | |
| Nakładka Uni/dekor TOP | RAU-PP | 2500 | 8 dt. | | | 17026381002 | 17026381001 | | | | | | 17026411003 |
| Nakładka aluminium/ stal nierdzewna TOP | ALU | 2500 | 8 dt. | 17795201001 | 17930011001 | | | | | | | | |
| Prowadnica Frame | ALU | 2500 | 8 dt. | 17795501001 | 17930161001 | | | | | | | | |
| Nakładka Uni/dekor Frame | RAU-PP | 2500 | 8 dt. | | | 17026521002 | 17026521001 | | | | | | 17026531003 |
| Nakładka aluminium/ stal nierdzewna Frame | ALU | 2500 | 8 dt. | 17795601001 | 17930091001 | | | | | | | | |
| Zaślepki Frame | RAU-POM | | 10 zest. | | | 17796301002 | 17796301003 | | | | | | 17796301001 |
| Ślizgacz piór Frame | RAU-POM | | 10 p | | | | | | | | | | 17930101001 |
| Ślimak Top/Frame 4-biegowy | RAU-PA | | 20 p | | | | | | | | | | 17796201001 |
| Narożnik 90° Top/Frame | RAU-PA | | 40 szt. | | | | | | | | | | 17799741001 |
| Blokada śr. TOP | RAU-PA | | 40 szt. | | | 17799801002 | 17799801003 | | | | | | 17799801001 |
| Prowadnica Top BASIC 8 mm | RAU-PP | 2500 | 20 dt. | | | 17028231002 | 17028231003 | | | | | | 17028231001 |
| Narożnik 90° Top BASIC 8 mm | RAU-PA | | 40 szt. | | | 17799501002 | 17799501003 | | | | | | 17799501001 |

4 Prowadnice C3

| | | | | | | | | | | | | | |
|---------------------------------------|-----|------|-------------|-------------|--|--|--|--|--|--|--|--|--|
| Prowadnica pionowa 19 mm, korpus poj. | ALU | 2300 | 2 dt. á 2,3 | 17798901001 | | | | | | | | | |
| Prowadnica pionowa 19 mm, korpus poj. | ALU | 2300 | 2 dt. á 2,3 | 17798801001 | | | | | | | | | |
| Zaślepki do prowadnicy 779880 | | 15,5 | 20 p | | | | | | | | | | |
| Zaślepki do prowadnicy 779890 | | 15,5 | 20 p | | | | | | | | | | |

5 Listwy zamkowe

| | | | | | | | | | | | | | |
|--|---------|------|-------|-------------|-------------|---------------|-------------|-------------|--|--|-------------|-------------|-------------|
| Listwa zamkowa | RAU-PP | 2500 | 8 dt. | | | 17028281002** | 17028281001 | 17028311005 | | | 17028311006 | 17028311003 | |
| Ślizgacz listwy 8 mm | RAU-POM | | 20 p | | | 17932381002 | 17932381003 | | | | | | 17932381001 |
| Ślizgacz listwy 12 mm | RAU-POM | | 20 p | | | 17930371002 | 17930371003 | | | | | | 17930371001 |
| Listwa zamkowa aluminium/ stal nrdz. | ALU | 2500 | 8 dt. | 17794601001 | 17930061001 | | | | | | | | |
| Ślizgacz listwy zamkowej aluminium | RAU-POM | | 20 p | | | | | | | | | | 17799041001 |
| Listwa kombi aluminium/ stal nrdz. | ALU | 2500 | 8 dt. | 17794801001 | 17930071002 | | | | | | | | |
| Ślizgacz listwy kombi | RAU-POM | | 20 p | | | | 17799141001 | | | | | | |
| Blokada listwy zamkowej, układ pion. | PA | | 10 p | | | | | | | | | | 17931101001 |
| Listwa zamkowa nakładana, el. dolny | Alu | 2500 | 8 dt. | 17799441001 | | | | | | | | | |
| Listwa zamkowa nakładana uni/dekor (pokrywa) | RAU-PP | 2500 | 8 dt. | | | 17027591002 | 17027591001 | | | | | | 17027611003 |

* bezolowiowa procedura PCW

** również dla acoustic-line

decor-line

| dekor aluminiowy 7194/ 38261 | kubanit 1100E | kobalt 2811W | miedz 2787W | brzoza 5514/ 63713 | klon 7376/ 13897 | buk 5018/ 64881 | wisnia 5429/ 13702 | wisnia Havanna 053W/ 77253 | wisnia Calvados 5797/77254 | szara pinia 1243W | ciemna oliwka 1705W |
|---------------------------------|------------------|-----------------|----------------|-----------------------|---------------------|--------------------|-----------------------|-------------------------------|-------------------------------|----------------------|------------------------|
|---------------------------------|------------------|-----------------|----------------|-----------------------|---------------------|--------------------|-----------------------|-------------------------------|-------------------------------|----------------------|------------------------|

| | | | | | | | | | | | |
|-------------|-------------|-------------|-------------|-------------|-------------|-------------|-------------|-------------|-------------|-------------|-------------|
| 17929281002 | | | | | | 17929281001 | | | | | |
| 17929201002 | | | | | | 17929201001 | | | | | |
| 17027581002 | 17027581016 | | | 17027581008 | 17027581004 | 17027581001 | 17027581003 | 17027581011 | 17027581012 | | |
| 17012181002 | | 17012181005 | 17012181004 | | | | | | | 17012181001 | 17012181003 |

17793701004

17797101004

17796901004

| | | | | | | | | | | | |
|-------------|--|--|--|-------------|-------------|-------------|-------------|-------------|-------------|--|--|
| 17021861002 | | | | 17021861008 | 17021861004 | 17021861001 | 17021861003 | 17021861011 | 17021861012 | | |
|-------------|--|--|--|-------------|-------------|-------------|-------------|-------------|-------------|--|--|

| | | | | | | | | | | | |
|-------------|--|--|--|-------------|-------------|-------------|-------------|--|--|--|--|
| 17021871002 | | | | 17021871008 | 17021871004 | 17021871001 | 17021871003 | | | | |
|-------------|--|--|--|-------------|-------------|-------------|-------------|--|--|--|--|

| | | | | | | | | | | | |
|-------------|--|--|--|-------------|-------------|-------------|-------------|--|--|--|--|
| 17796301005 | | | | 17796301008 | 17796301007 | 17796301004 | 17796301006 | | | | |
|-------------|--|--|--|-------------|-------------|-------------|-------------|--|--|--|--|

| | | | | | | | | | | | |
|-------------|--|--|--|--|-------------|-------------|-------------|--|--|--|--|
| 17799801005 | | | | | 17799801007 | 17799801004 | 17799801006 | | | | |
|-------------|--|--|--|--|-------------|-------------|-------------|--|--|--|--|

| | | | | | | | | | | | |
|-------------|--|--|--|-------------|-------------|-------------|-------------|-------------|-------------|--|--|
| 17028231005 | | | | 17028231008 | 17028231007 | 17028231004 | 17028231006 | 17028231009 | 17028231010 | | |
|-------------|--|--|--|-------------|-------------|-------------|-------------|-------------|-------------|--|--|

| | | | | | | | | | | | |
|-------------|--|--|--|-------------|-------------|-------------|-------------|-------------|-------------|--|--|
| 17799501005 | | | | 17799501008 | 17799501007 | 17799501004 | 17799501006 | 17799501009 | 17799501010 | | |
|-------------|--|--|--|-------------|-------------|-------------|-------------|-------------|-------------|--|--|

| | | | | | | | | | | | |
|-------------|--|--|--|--|--|--|--|--|--|--|--|
| 17930301001 | | | | | | | | | | | |
|-------------|--|--|--|--|--|--|--|--|--|--|--|

| | | | | | | | | | | | |
|-------------|--|--|--|--|--|--|--|--|--|--|--|
| 17930401001 | | | | | | | | | | | |
|-------------|--|--|--|--|--|--|--|--|--|--|--|

| | | | | | | | | | | | |
|---------------|-------------|--|--|-------------|-------------|-------------|-------------|-------------|-------------|--|--|
| 17028321002** | 17028321016 | | | 17028321008 | 17028321004 | 17028321001 | 17028321003 | 17028321011 | 17028321012 | | |
| | | | | | | 17932381004 | | | | | |
| | | | | | | 17930371004 | | | | | |

| | | | | | | | | | | | |
|-------------|--|--|--|-------------|-------------|-------------|-------------|--|--|--|--|
| 17021881002 | | | | 17021881008 | 17021881004 | 17021881001 | 17021881003 | | | | |
|-------------|--|--|--|-------------|-------------|-------------|-------------|--|--|--|--|

| Nazwa artykułu | Material | Długość profilu w mm | Jednostka opakowania | metallic-line | | color-line | | | | | | | |
|--|--------------|----------------------|----------------------|----------------|-----------------------------|----------------|----------------|---------------------|----------------|------------------|-------------------------|-----------------|-------------------|
| | | | | aluminium 230L | stal nierdzewna szczt. 360L | biały RAL 9010 | szary RAL 7035 | szaro-brązowy 77364 | brązowy 140241 | niebieski 140242 | szary antracyt RAL 7016 | czarny RAL 9011 | muszlardowy 76822 |
| Listwa uchwytywa nakładana, alu/stal nrdz. | ALU | 2500 | 8 dt. | 17794901001 | 17930081001 | | | | | | | | |
| Ślizgacz listwy uchwytywnej nakładanej | RAU-POM | | 20 p | | | | 17798841004 | | | | | | 17798841001 |
| Zlicowana listwa uchwytywa E9 Uni / dekor | RAU-PP | 2500 | 8 dt. | | | | | | 17033761002 | 17033761003 | | | 17033761001 |
| Ślizgacz do zlicowanej listwy uchwytywnej | RAU-POM | | 20 p | | | 17930191002 | 17930191003 | | | | | | 17930191001 |
| Ślizgacz listwy uchwytywnej dla AL12 | RAU-POM | | 20 p | | | 17930371002 | 17930371003 | | | | | | 17930371001 |
| Listwa uchwytywa pośrednia Uni | RAU-PP | 2500 | 8 dt. | | | 17028261002 | 17028261001 | | | | | | 17028271003 |
| Listwa uchwytywa pośrednia dekor | RAU-PP | 2500 | 8 dt. | | | | | | | | | | |
| Listwa uchwytywa pośrednia z adapterem | ALU / RAU-PP | 2500 | 8 dt. | 17799301001 | | | | | | | | | |
| Listwa uchwytywa pośrednia stal nrdz. | ALU | 2500 | 8 dt. | | 17930141002 | | | | | | | | |
| Ślizgacz do środkowej listwy uchwytywnej | PA | | 10 para | | | | 17799601002 | | | | | | |
| 6 Listwy maskujące | | | | | | | | | | | | | |
| Listwa maskująca Uni / dekor | RAU-PP | 2500 | 8 dt. | | | 17028221002** | 17028221001 | 17028241005 | 17028241002 | 17028241004 | 17028241006 | 17028241003 | 17028241001 |
| Listwa nakładana (el. górny) Uni/dekor | RAU-PP | 2500 | 8 dt. | | | 17027351002 | 17027351001 | | | | | 17027361003 | |
| Listwa maskująca alu/stal nrdz. | ALU | 2500 | 8 dt. | 17796501001 | 17930041001 | | | | | | | | |
| Listwa nakładana (el. dolny) alu | ALU | 2500 | 8 dt. | 17930741001 | | | | | | | | | |
| Listwa nakładana alu/stal nrdz. | ALU | 2500 | 8 dt. | 17930691001 | 17930781001 | | | | | | | | |
| Profil montażowy | ABS | 2500 | 8 dt. | | | 17930791001 | | | | | | | |
| 7 Systemy równoważące | | | | | | | | | | | | | |
| Hamulec Caddy (montaż z prawej strony) | RAU-POM | | 10 szt. | | | | | | | | | | 17796401001 |
| Hamulec pionowy E23 | RAU-POM | | 20 p | | | 17028861002 | 17028861003 | | | | | | 17028861001 |
| Mech. równoważący C6 | RAU-POM | | 5 szt. | | | 17799701001 | | | | | | | |
| Mechanizm C3 400 mm | | | 1 szt. | 17793101001 | | | | | | | | | |
| Mechanizm C3 600 mm | | | 1 szt. | 17798401001 | | | | | | | | | |
| Mechanizm C3 800 mm | | | 1 szt. | 17798501001 | | | | | | | | | |
| Mechanizm C3 1000 mm | | | 1 szt. | 17798601001 | | | | | | | | | |
| Mechanizm C3 1200 mm | | | 1 szt. | 17798701001 | | | | | | | | | |
| Przedłużenie C3 + zestaw kótek | | | 1p+1szt. | 17793201002 | | | | | | | | | |
| Mechanizm równoważący C8 | | | 1 szt. | | | | | | | | | | 17933101001 |
| Zestaw wałków kierunkowych C8 | | | 1 szt. | 17933201001 | | | | | | | | | |
| 8 Akcesoria | | | | | | | | | | | | | |
| Taśma klejąca przeźr. 50 m (do profili PP) | | | 1 szt. | | | 17930391001 | | | | | | | |
| Kółko przekierowujące z pierścieniem 70 mm | | | 10 szt. | | | | | | | | | | 17799341001 |
| Taśma amortyzująca 50 m | | | 1 szt. | | | | | | | | | | 17930501002 |
| Zamek hakowy, 1 klucz/wiele zamków | | | 20 szt. | 17006951001 | | | | | | | | | |
| Zamek hakowy, 1 klucz/1 zamek | | | 20 szt. | 17006941001 | | | | | | | | | |
| Uchwyt hakowy srebrny 128 mm | | | 20 szt. | 17798001002 | | | | | | | | | |
| Uchwyt hakowy srebrny 192 mm | | | 20 szt. | 17798101002 | | | | | | | | | |
| Uchwyt muszlowy | | | 20 szt. | | | | | | | | | | |
| 9 System SE | | | | | | | | | | | | | |
| Profil magnetyczny | RAU-FER | 450 | 1 szt. | | | | | | | | | | 16189741002 |
| Prow. ślimakowa 400 mm prawa i lewa | RAU-PP | 400 | 20 p | | | | | | | | | | 17932401001 |
| Prow. ślimakowa 500 mm prawa i lewa | RAU-PP | 500 | 20 p | | | | | | | | | | 17932601001 |
| Prow. ślimakowa 600 mm prawa i lewa | RAU-PP | 600 | 20 p | | | | | | | | | | 17932801002 |
| Sr. element blokujący | RAU-PA | | 40 szt. | | | | | | | | | | 17933001001 |

dt. = długości, p = para, szt. = sztuka * beżofowiowa procedura PCW ** również dla acoustic-line





TOBLERONE

DUTY FREE

PHILIP MORRIS

Danoff

NOTATKI

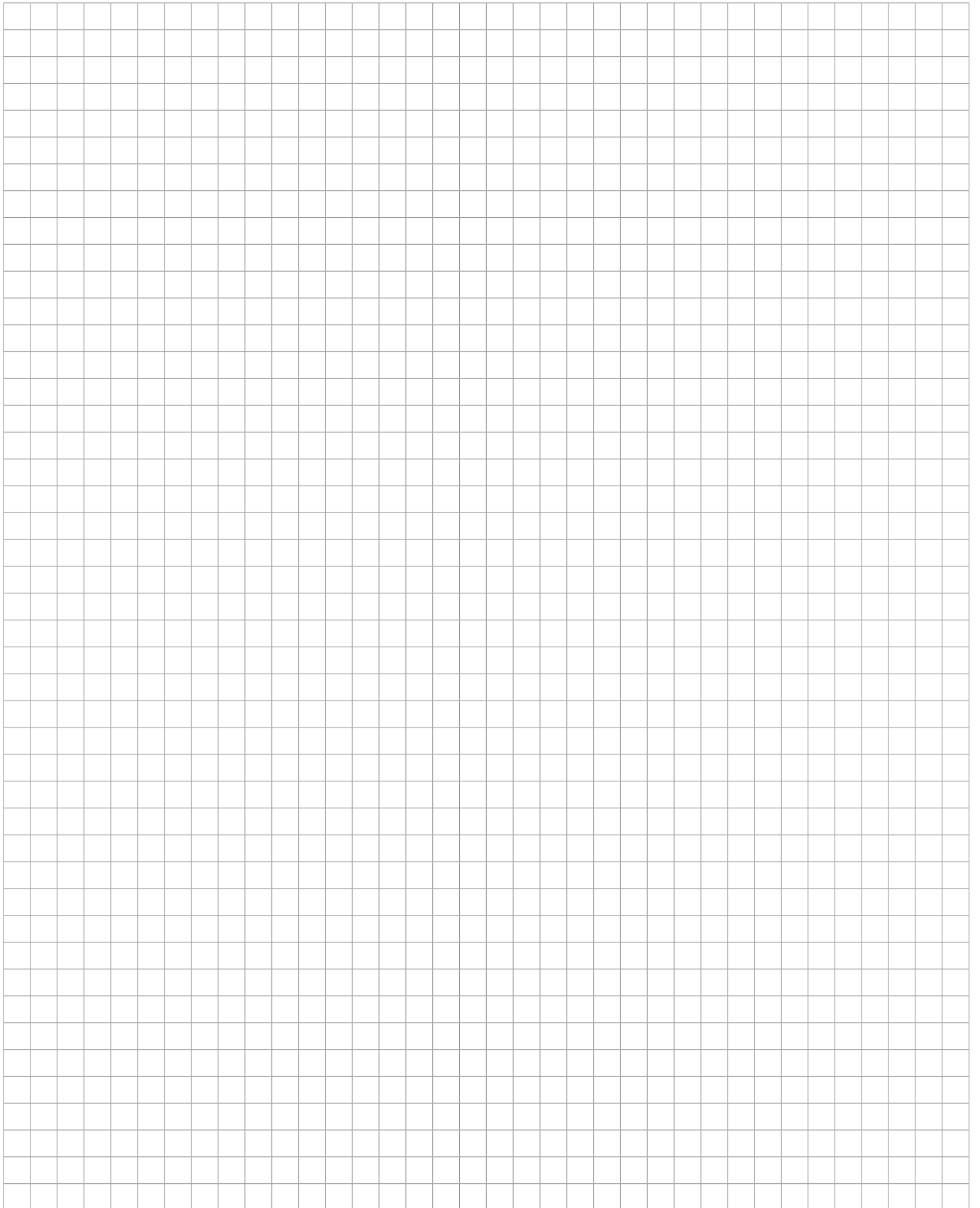

NOTATKI

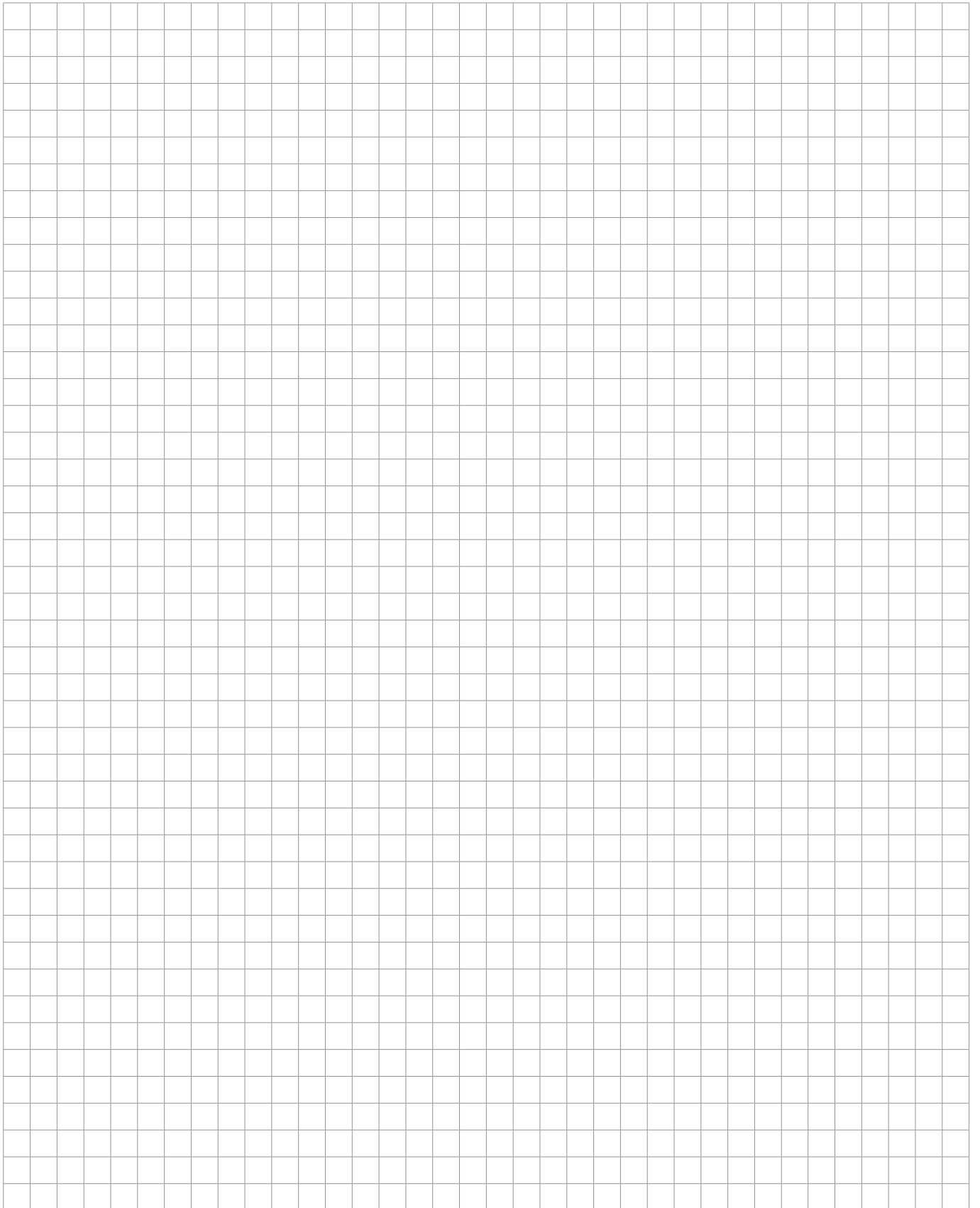

ZNAJDŹ NAS W INTERNECIE

www.rehau.pl/zaluzje

Zapoznaj się z obszernymi informacjami dotyczącymi produktów, narzędzi i usług online w zakresie projektowania i wykończenia wnętrz pod adresem www.rehau.pl/meble

REHAU to sprawdzony partner firm handlowych i wykończeniowych. Znajdziesz tutaj narzędzia online i inne pomocne rozwiązania: Szukasz obrzeża pasującego do płyty? Chcesz stworzyć szafkę z żaluzjami? Poszukujesz wysokiej jakości frontów meblowych? Skorzystaj z naszego konfiguratora żaluzji meblowych. Te i inne atrakcje znajdziesz na Portalu REHAU dla firm stolarskich i wykończeniowych. Szczegółowych informacji udzieli Ci również najbliższy przedstawiciel REHAU!

Pieczętka przedstawiciela:

www.rehau.pl/meble

REHAU Sp. z o. o.
Baranowo, ul. Poznańska 1A
62-081 Przeźmierowo k. Poznania
Zmiany techniczne zastrzeżone.

B70700 PL 04.2016