



**REHAU®**

Unlimited Polymer Solutions

---

# INDIVIDUELLE SCHRANKGESTALTUNG

RAUVOLET Rollladensysteme

---

# 1 RAUVOLET ROLLADENSYS- TEME

## Programmübersicht

Mit dem Lagerprogramm RAUVOLET können Sie perfekt aufeinander abgestimmte Schrankrollladensysteme für die individuelle Schrankgestaltung beziehen. REHAU gibt Ihnen Freiraum bei der Gestaltung von Schränken in Büro, Küche, Wohnen, Bad sowie in hochwertigen Objekten und im Innenausbau. Hierbei stehen Design und Funktionalität im Vordergrund.



### Sie haben folgende Möglichkeiten:

#### Baukastenprinzip

**Kombinieren Sie** Rollladenprofile, Führungsvarianten, Zubehör und Farben **individuell** über das Baukastenprinzip und erstellen Sie selbst Ihr passendes Rollladensystem.

Sämtliche Details und Kombinationsmöglichkeiten zu den Schrankrollladensystemen entnehmen Sie bitte den nachfolgenden Seiten.

#### REHAU Rollladenkonfigurator

Um die **Planung, Konstruktion und Bestellung** von Rollladenschränken enorm zu vereinfachen, bietet Ihnen REHAU mit dem Rollladenkonfigurator ein **neuartiges Servicetool**. Ohne vertiefte Produktkenntnisse können Sie online Ihr **maßindividuelles und einbaufertiges Schrankrollladensystem in nur 7 Schritten zusammenstellen**.

Möchten Sie einbaufertige Schrankrollladensysteme über den REHAU Rollladenkonfigurator bestellen, dann erhalten Sie nähere Informationen zur Anwendung ab Seite 76.



#### Bitte beachten Sie:

Die Abbildungen in diesem Katalog sollen inspirieren und zu neuen Ideen anregen (nicht alle abgebildeten Farben und Dekore sind im Lagerprogramm erhältlich). Bei der Planung und Realisierung helfen Ihnen unsere umfassenden Technischen Informationen und Montageanleitungen. Bei weiterführenden Fragen kann Ihnen Ihr Verkaufsbüro zur Seite stehen.

# HORIZONTALLEINSATZ

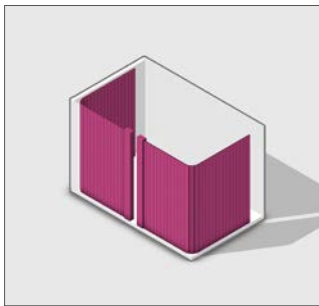

**Führungssystem**

**Profilstärke**

**Laufrichtung:**  
Rückwand (RW)  
Seitenwand (SW)

**Designlinie**

Infront-Führung					Vorfront-Führung					
eingenutet		aufgesetzt			vorgesetzt					
CLASSIC		FLEX	TOP		TOP BASIC		FRAME			
8 mm		12 mm	8 mm	8 mm		8 mm		8 mm		
RW	SW	RW	SW	RW	RW	SW	RW	RW	SW	
acoustic-line			■	■						
metallic-line	■	■		■	■	■	□	■	■	
decor-line	■	■	■	■	■	■	■	■	■	
color-line	■	■	■	■	■	■	■	■	■	

□ bedingt empfohlen

# VERTIKALEINSATZ

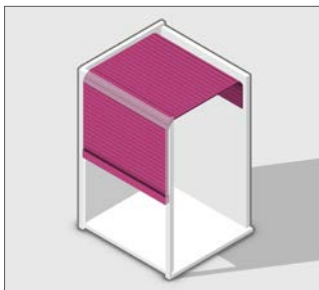

**Profilstärke**

**Mechanik**

**Designlinie**

Maßindividuelle Größe							Standardsets
8 mm							
Vertikalbremse	Caddybremse	C6	C8	C3 Einbauset	C-Box C3 gewickelt	C-Box Schnecke	
vetro-line						■ <sup>(3)</sup>	
acoustic-line			■				
metallic-line	■ <sup>(2)</sup>	■ <sup>(1)</sup>	■	■	■ <sup>(1) (2)</sup>	■ <sup>(1) (2) (3)</sup>	
decor-line	■	■	■	■	■		
color-line	■	■	■	■	■		

<sup>(1)</sup> metallic-line 20 mm    <sup>(2)</sup> metallic-line 25 mm    <sup>(3)</sup> metallic-line 50 mm

---

# 1 RAUVOLET ROLLADENSYSTEME

## Vielfalt bei der Schrankgestaltung

---

Fünf Designlinien stehen Ihnen zur Auswahl:

<b>acoustic-line</b>	in Alu-dekor und Reinweiß
<b>vetro-line</b>	in Satinato, Black und White (nur Anwendung Küche)
<b>metallic-line</b>	für den edlen Look in Echt-Alu- und Edelstahloberflächen
<b>decor-line</b>	<b>bedruckte Varianten</b> in Alu, Cubanit, Cobalt, Kupfer, Birke, Ahorn, Buche, Kirsche, Kirsche-Havanna, Kirsche-Calvados, Pinie-grau und Olive dunkel
<b>color-line</b>	<b>Unifarben</b> Weiß, Grau, Graubraun, Anthrazitgrau, Schwarz, Senfgeb, Brilliant Weiß

Fünf Führungssysteme für die horizontale Anwendung stehen für Flexibilität:

<b>CLASSIC</b>	eingenetet
<b>FLEX</b>	eingenetet
<b>TOP</b>	aufgesetzt
<b>TOP BASIC</b>	aufgesetzt
<b>FRAME</b>	vorgesetzt (besticht durch außergewöhnliche Optik im Rahmenlook)

Komfortable Systeme für die vertikale Anwendung:

Für den Vertikaleinsatz steht Ihnen das vormontierte Kassettensystem C-Box sowie das komfortable Einbauset C3 zur Verfügung.

Für Sonderkonstruktionen haben Sie folgende Auswahl an Mechaniken:

- Vertikalbremse
- Caddybremse
- C6-Vertikalausgleich
- C8-Ausgleichsmechanik



# INHALT

<b>1 RAUVOLET ROLLADENSYSTEME</b>	<b>2</b>	<b>5 Schallabsorption an der Möbelfront</b>	<b>68</b>
Programmübersicht	2	RAUVOLET acoustic-line	68
Vielfalt bei der Schrankgestaltung	4		
Vorteile im Überblick	7	<b>6 Zubehör</b>	<b>72</b>
		RAUVOLET Rollladensysteme	72
<b>2 Rolladenprofile und Designlinien</b>	<b>8</b>		
Gesamtübersicht	8	<b>7 Service</b>	<b>74</b>
		Rund um den Rollladen	74
<b>3 Horizontaleinsatz</b>	<b>10</b>	REHAU Rollladenkonfigurator	76
Führungssystem CLASSIC	10	Planungssoftware „RoomDesigner“	78
Führungssystem FLEX	14		
Führungssystem TOP	18	<b>8 Technische Informationen</b>	<b>80</b>
Führungssystem TOP BASIC	22	Verpackungseinheiten RAUVOLET Rollladensysteme	80
Führungssystem FRAME	26		
		<b>9 Artikelübersicht</b>	<b>83</b>
<b>4 Vertikaleinsatz</b>	<b>30</b>	Alles auf einem Blick	83
Komplettsysteme für nahezu alle Bauarten	30		
Übersicht Vertikalsysteme	32		
Sonderkonstruktionen	34		
Vertikalbremse	36		
Caddybremse	38		
C6-Vertikalausgleich	40		
C8-Ausgleichsmechanik	42		
Systemvergleich Einbauset C3 / Kassettensystem C-Box	44		
Einbauset C3	46		
Kassettensystem C-Box	47		
Einzelkorpusbauweise	48		
Führungssystem Alu, eloxiert, Einbauset C3, C3-Wickelmechanik	50		
Führungssystem FRAME: Einbauset C3, C3-Wickelmechanik	52		
Führungssystem FRAME: Kassettensystem C-Box, C3 gewickelt	54		
frame4 RAUVOLET metallic-line, Kassettensystem C-BOX, C3 gewickelt	56		
Designlinien metallic-line, vetro-line: Anwendung Küche	58		
Einbauset C3, C3-Wickelmechanik: RAUVOLET metallic-line	60		
Kassettensystem C-Box, Schnecke: RAUVOLET metallic-line	61		
Kassettensystem C-Box, C3 gewickelt: RAUVOLET metallic-line	62		
Kassettensystem C-Box, Schnecke: RAUVOLET vetro-line	64		
Mindesteinbaumaße	66		







# 1 RAUVOLET

## Vorteile im Überblick

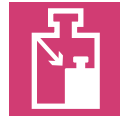

Geringes Gewicht und Reibungsreduzierung durch optimal aufeinander abgestimmte Materialien.



Fünf Designlinien, fünf Führungssysteme, neun Profilgeometrien und 25 Farben und Dekore.



5 x schneller gebaut im Vergleich zu Einzelkomponenten, dank Plug & Play-Kassettsystem.



Keine störenden Flügel-, Klapp- und Schiebetüren. Kein Platzverlust.



Bestellbar als einbaufertiges, maßindividuelles Set ab Stückzahl 1 in 1 Woche Lieferzeit.



Maximale Flexibilität in der Konfiguration: [www.rehau.com/tambourdoors](http://www.rehau.com/tambourdoors)



Umfassender Service dank Konfiguratorsets, Einbauanleitungen und Einbauvideos.



Vielfältig einsetzbar in den Bereichen Wohnen, Bad, Küche, Ladenbau und Objekteinrichtung.

# 2 ROLLADENPROFILE UND DESIGNLINIEN

## Gesamtübersicht

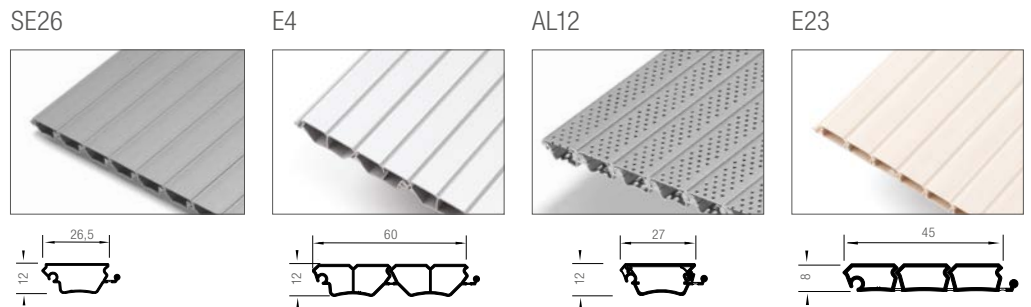

**Führungssystemlinie**

12 mm

**Designlinie / Farbe**

Vertikaleinsatz

### vetro-line

Satinato 29141*	
Black 28064	
White 74670	
Rauchglas 43480*	

### acoustic-line

Alu 7194	
Reinweiß RAL 9010	

### metallic-line

Alu 230L	
Edelstahl geb. 360L	

### decor-line

Alu 7194	
Cubanit 1100E	
Cobalt 2811W***	
Kupfer 2787W***	
Birke 5514	
Ahorn 7376	
Buche 5018	
Kirsche 5429	
Kirsche-Havanna 053W	
Kirsche-Calvados 5797	
Pinie-grau 1243W	
Olive dunkel 1705W	

### color-line

Brilliant Weiß V3249***	
Weiß RAL 9010	
Grau RAL 7035	
Graubraun 77364	
Anthrazitgrau RAL 7016	
Schwarz RAL 9011	
Senfgelb 76882	

Designlinie / Farbe	SE26	E4	AL12	E23
<b>vetro-line</b>				
Satinato 29141*				
Black 28064				
White 74670				
Rauchglas 43480*				
<b>acoustic-line</b>				
Alu 7194			■	
Reinweiß RAL 9010			■	
<b>metallic-line</b>				
Alu 230L				
Edelstahl geb. 360L				
<b>decor-line</b>				
Alu 7194	■ ■	■ ■		■ ■
Cubanit 1100E				■ ■
Cobalt 2811W***				
Kupfer 2787W***				
Birke 5514				■ ■
Ahorn 7376				■ ■
Buche 5018	■ ■	■ ■		■ ■
Kirsche 5429				■ ■
Kirsche-Havanna 053W				■ ■
Kirsche-Calvados 5797				■ ■
Pinie-grau 1243W				
Olive dunkel 1705W				
<b>color-line</b>				
Brilliant Weiß V3249***				
Weiß RAL 9010	■ ■			■ ■
Grau RAL 7035	■ ■	■ ■		■ ■
Graubraun 77364				■ ■
Anthrazitgrau RAL 7016				■ ■
Schwarz RAL 9011	■ ■	■ ■		■ ■
Senfgelb 76882				

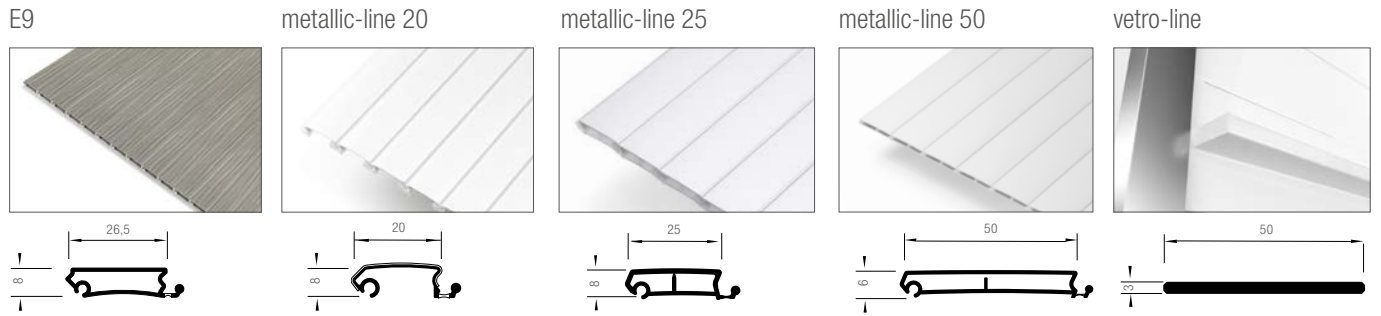

8 mm

Horizontaleinsatz

Office / Wohnen, Sonderkonstruktion, Küche ...

Vertikaleinsatz Küche

				■
				■
				■
				■
	■ ■	■ ■	■	
	■ ■*	■ ■**	■	
■ ■				
■ ■				
■ ■				
■ ■				
■ ■				
■ ■				
■ ■				
■ ■				
■ ■				

\* mit seitlichem Punkteraster    \*\* nur Anwendung Küche    \*\*\* Passend zu RAUVISIO brilliant

---

## 3 HORIZONTALLEINSATZ

### Führungssystem CLASSIC

---

Eingenutetes System



#### Eigenschaften

- Klassisches Führungssystem (vorgeschiert)
- Genutete Schiene
- Wahlweise Lauf in die Rückwand oder in die Seitenwand

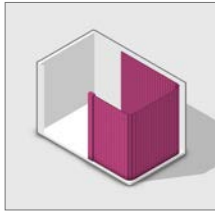
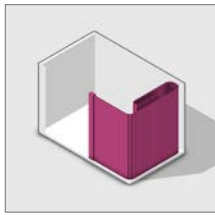

Profiltyp	8 mm Profilstärke	12 mm Profilstärke
E23	■	
E9	■	
metallic-line 20	■	
metallic-line 25	■	
SE26		■
E4		■
<b>Designlinie</b>		
metallic-line	■	
decor-line	■	■
color-line	■	■

### Einsatzbereiche Rollladenprofile im Horizontalschrank eintürig



### Einsatzbereiche Rollladenprofile im Horizontalschrank zweitürig

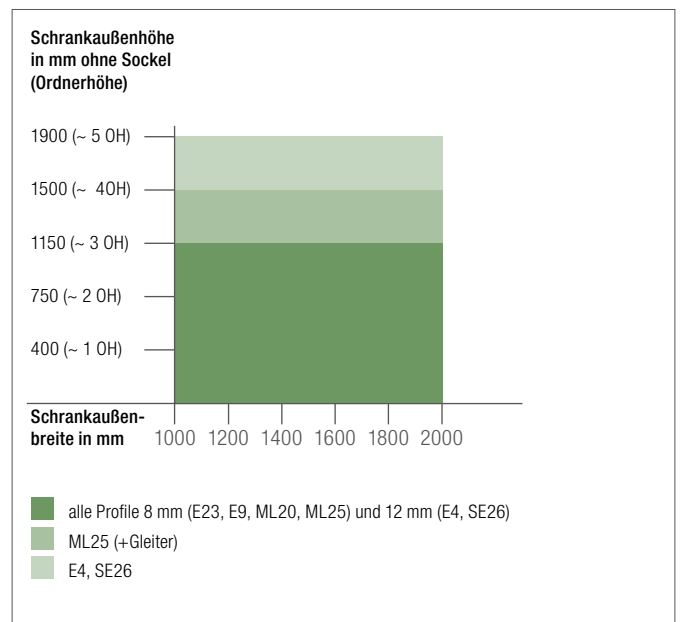

# 3 HORIZONTAL EINSATZ

## Führungssystem CLASSIC

### Führungssystem

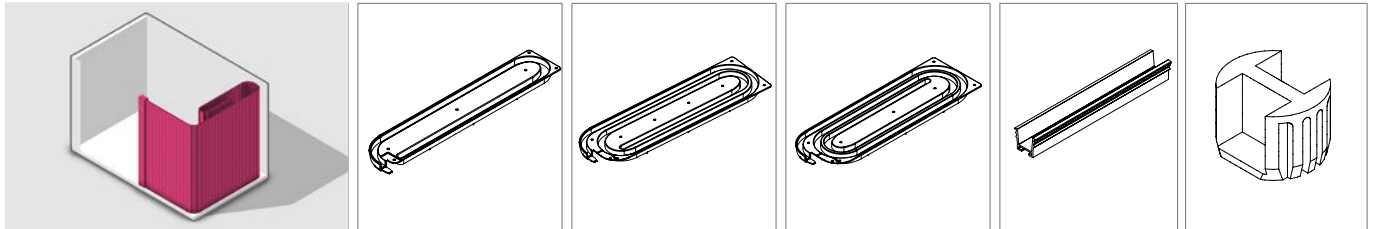

Lauf in die Seitenwand		Schnecke 2-gängig	Schnecke 4-gängig	Schnecke 5-gängig	Führungsschiene	Mittelstopper*
<b>metallic-line</b>						
	8 mm	17797301XXX	17797501XXX	17797701XXX	17059251XXX	17797101XXX
<b>decor-line</b>						
	8 mm	17797301XXX	17797501XXX	17797701XXX	17059251XXX	17797101XXX
	12 mm	17797401XXX	17797601XXX		17059271XXX	17797201XXX
<b>color-line</b>						
	8 mm	17797301XXX	17797501XXX	17797701XXX	17059251XXX	17797101XXX
	8 mm					
	12 mm	17797401XXX	17797601XXX		17059271XXX	17797201XXX
	12 mm					

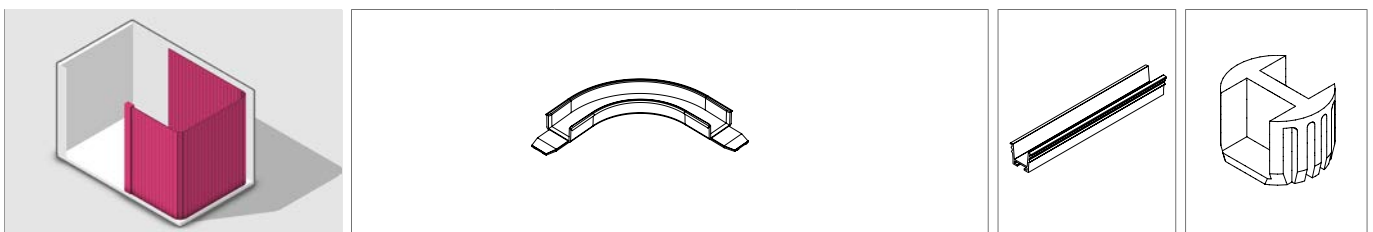

Lauf in die Rückwand		90°-Verbinder		Führungsschiene	Mittelstopper*
<b>metallic-line</b>					
	8 mm		17796901XXX	17059251XXX	17797101XXX
<b>decor-line</b>					
	8 mm		17796901XXX	17059251XXX	17797101XXX
	12 mm		17797001XXX	17059271XXX	17797201XXX
<b>color-line</b>					
	8 mm		17796901XXX	17059251XXX	17797101XXX
	8 mm				
	12 mm		17797001XXX	17059271XXX	17797201XXX
	12 mm				

\* Einsatz in 2-türigen Schränken



## Zubehör

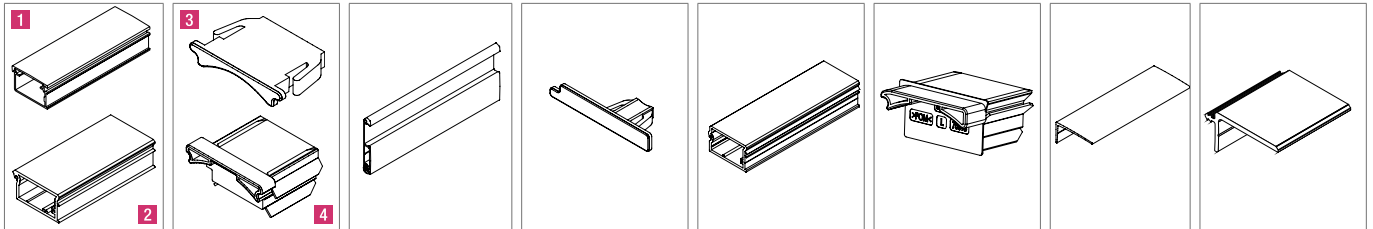
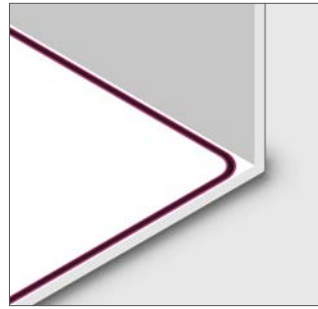

1 Griffleiste Alu/Edelstahl 2 Flächenbündige Griffleiste	3 Gleiter Griff- leiste Alu/Edelstahl 4 Gleiter für flächen- bündige Griffleiste	Kombigriffleiste	Gleiter für Kombigriffleiste	Kastengriffleiste	Gleiter für Kastengriffleiste	Lisene Alu/Edelstahl	Lisene
17794601XXX** 17930061XXX**	17799041XXX	17794801XXX 17930071XXX	17799141XXX			17796501XXX 17930041XXX	
17930251XXX 17028321XXX	17930191XXX 17930371XXX			17028321XXX	17932381XXX		17028251XXX
17058111XXX 17033761XXX*** 17028281XXX 17028311XXX***	17930191XXX 17930371XXX			17028281XXX 17028311XXX***	17932381XXX 17932381XXX		17028221XXX 17028241XXX*** 17028221XXX 17028241XXX***
17794601XXX** 17930061XXX**	17799041XXX	17794801XXX 17930071XXX	17799141XXX			17796501XXX 17930041XXX	
17930251XXX 17028321XXX	17930191XXX 17930371XXX			17028321XXX	17932381XXX		17028251XXX
17058111XXX 17033761XXX*** 17028281XXX 17028311XXX***	17930191XXX 17930371XXX			17028281XXX 17028311XXX***	17932381XXX 17932381XXX		17028221XXX 17028241XXX*** 17028221XXX 17028241XXX***

\*\* Ausklinken, siehe Einbauanleitung  
\*\*\* Uni mit Lack

---

## 3 HORIZONTALLEINSATZ

### Führungssystem FLEX

---

Eingenutetes System



#### Eigenschaften

- Freiheit bei der Schrankgestaltung durch neue Designmöglichkeiten
- Flexible, genutete Führungsschiene
- Beliebige Außenradien in positiver Laufrichtung
- Kaltbiegen der Führungsschiene per Hand möglich
- Minimaler Innenradius  $R_i = 35,5$  mm
- unter Berücksichtigung des  $R_i = 35,5$  mm kann eine seitliche Aufnahme (Schneckenform) nachgebildet werden
- max. Gesamtlänge des Führungssystems 2,5 m

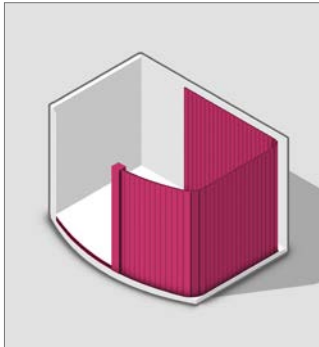

Profiltyp	8 mm Profilstärke	12 mm Profilstärke
E23	■	
E9	■	
metallic-line 20	■	
metallic-line 25	■	
SE26		
E4		
<b>Designlinie</b>		
metallic-line	■	
decor-line	■	
color-line	■	

### Einsatzbereiche Rollladenprofile im Horizontalschrank eintürig

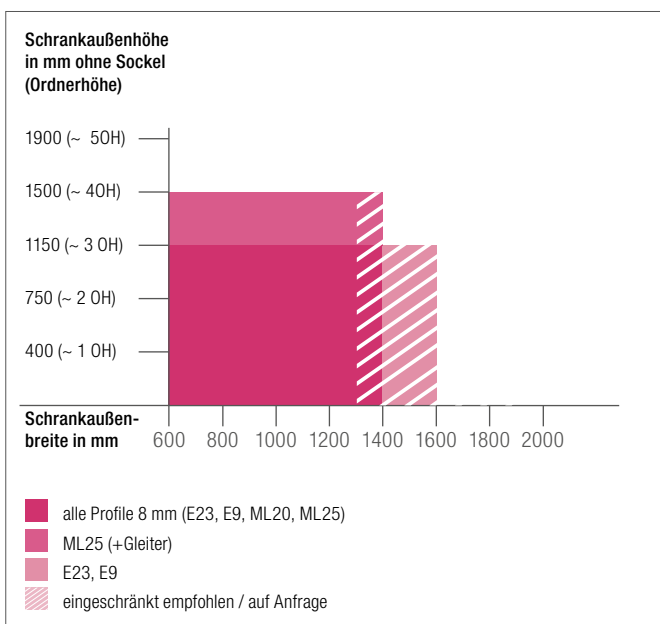

### Einsatzbereiche Rollladenprofile im Horizontalschrank zweitürig

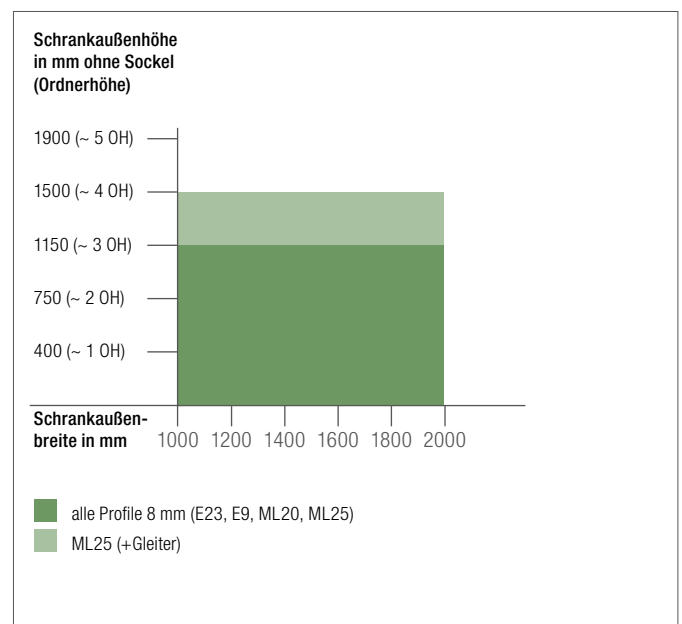

# 3 HORIZONTAL EINSATZ

## Führungssystem FLEX

Führungssystem

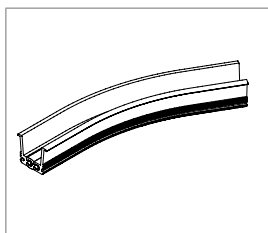
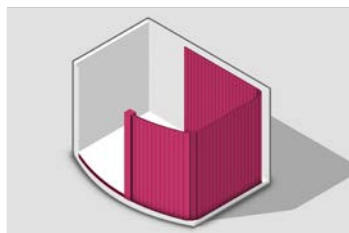

Lauf in die Rückwand	Führungsschiene
<b>metallic-line</b>	
8 mm	17793001XXX
<b>decor-line</b>	
8 mm	17793001XXX
<b>color-line</b>	
8 mm	17793001XXX

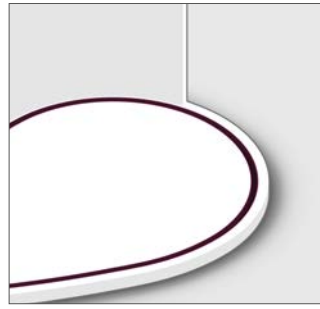

## Zubehör

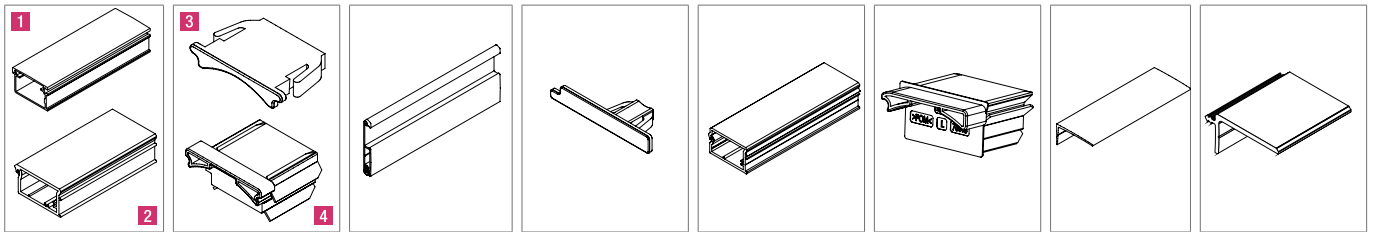

1 Griffleiste Alu/Edelstahl	3 Gleiter Griff- leiste Alu/Edelstahl	Kombigriffleiste	Gleiter für Kombigriffleiste	Kastengriffleiste	Gleiter für Kastengriffleiste	Lisene Alu/Edelstahl	Lisene
17794601XXX* 17930061XXX*	17799041XXX	17794801XXX 17930071XXX	17799141XXX			17796501XXX 17930041XXX	
17930251XXX	17930371XXX			17028321XXX	17932381XXX		17028251XXX
17058111XXX 17033761XXX**	17930191XXX			17028281XXX 17028311XXX**	17932381XXX		17028221XXX 17028241XXX**

\* Ausklinken, siehe Einbauanleitung

\*\* Uni mit Lack

---

## 3 HORIZONTAL EINSATZ

### Führungssystem TOP

---

Aufgesetztes System



#### Eigenschaften

- Einfache Montage
- Kein Fräsen, nur Ablängen, Verschrauben, fertig!
- Auch nachträglich montierbar
- Hochwertige Optik, da kein sichtbarer Übergang von Schiene / Schnecke / 90°-Verbinder
- Führungsschienen aus Aluminium und farblich auf die Rollladenprofile abgestimmte Kunststoffdeckel

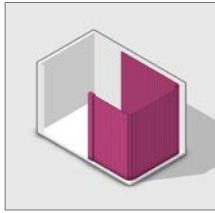
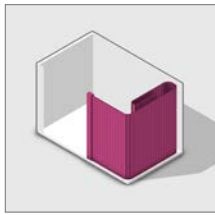

Profiltyp	8 mm Profilstärke	12 mm Profilstärke
E23	■	
E9	■	
metallic-line 20	■	
metallic-line 25	■	
SE26		
E4		
Designlinie		
metallic-line	■	
decor-line	■	
color-line	■	

### Einsatzbereiche Rollladenprofile im Horizontalschrank eintürig



### Einsatzbereiche Rollladenprofile im Horizontalschrank zweitürig

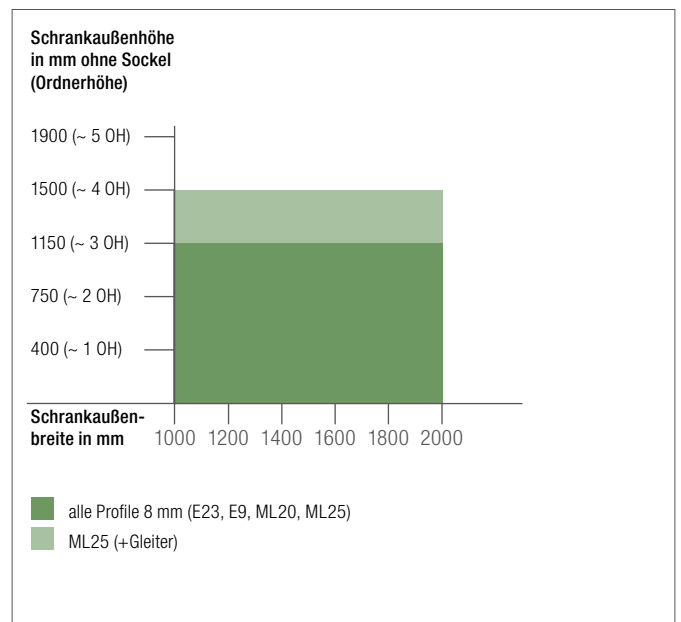

# 3 HORIZONTAL EINSATZ

## Führungssystem TOP

### Führungssystem

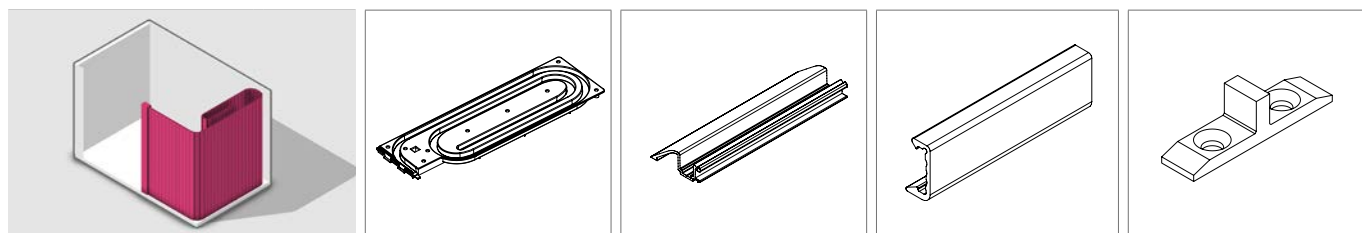

Lauf in die Seitenwand	Schnecke 4-gängig	Führungsschiene	Deckel	Mittelstopper*
<b>metallic-line</b>				
8 mm	17796201XXX	17795101XXX 17930151XXX	17795201XXX 17930011XXX	17799801XXX
<b>decor-line</b>				
8 mm	17796201XXX	17795101XXX	17021861XXX	17799801XXX
<b>color-line</b>				
8 mm	17796201XXX	17795101XXX	17026381XXX 17026411XXX***	17799801XXX

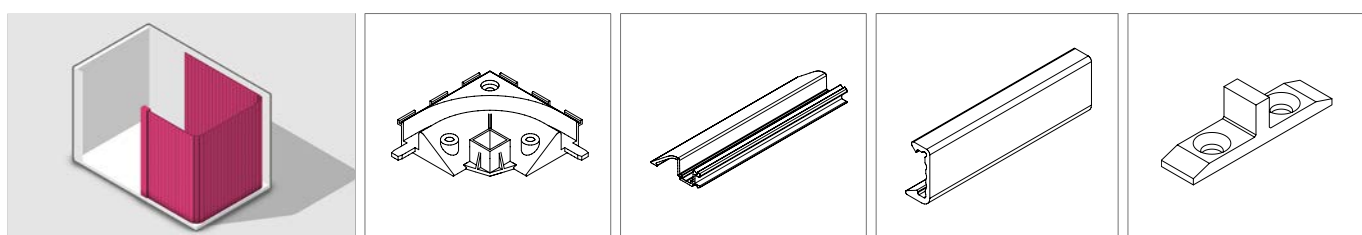

Lauf in die Rückwand	90°-Verbinder	Führungsschiene	Deckel	Mittelstopper*
<b>metallic-line</b>				
8 mm	17799741XXX	17795101XXX 17930151XXX	17795201XXX 17930011XXX	17799801XXX
<b>decor-line</b>				
8 mm	17799741XXX	17795101XXX	17021861XXX	17799801XXX
<b>color-line</b>				
8 mm	17799741XXX	17795101XXX	17026381XXX 17026411XXX***	17799801XXX

\* Einsatz in 2-türigen Schränken

\*\*\* Uni mit Lack



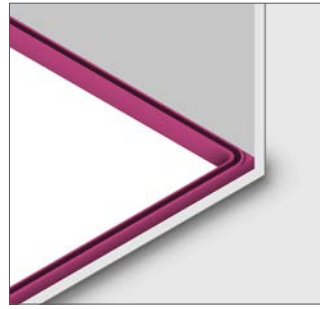

## Zubehör

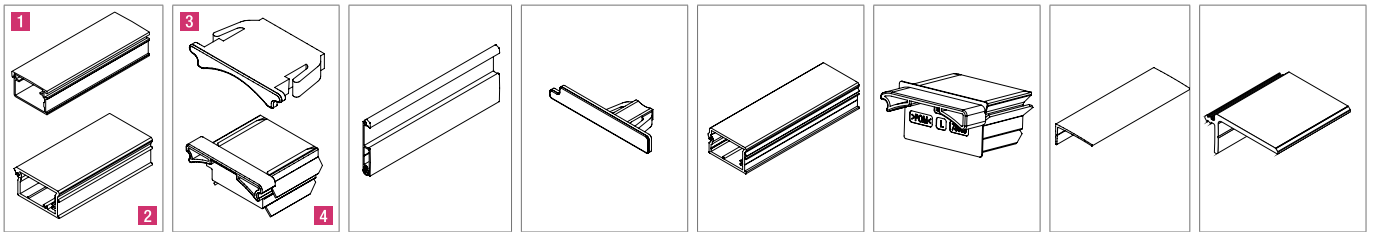

1 Griffleiste Alu/Edelstahl	2 Flächenbündige Griffleiste	3 Gleiter Griff- leiste Alu/Edelstahl	4 Gleiter für flächen- bündige Griffleiste	Kombigriffleiste	Gleiter für Kombigriffleiste	Kastengriffleiste	Gleiter für Kastengriffleiste	Lisene Alu/Edelstahl	Lisene
--------------------------------	---------------------------------	--	---	------------------	---------------------------------	-------------------	----------------------------------	-------------------------	--------

1 17794601XXX** 17930061XXX**	2 17930251XXX	3 17799041XXX	4 17930371XXX	17794801XXX 17930071XXX	17799141XXX			17796501XXX 17930041XXX	
						17028321XXX	17932381XXX		17028251XXX
2 17058111XXX 17033761XXX***		4 17930191XXX				17028281XXX 17028311XXX***	17932381XXX		17028221XXX 17028241XXX***

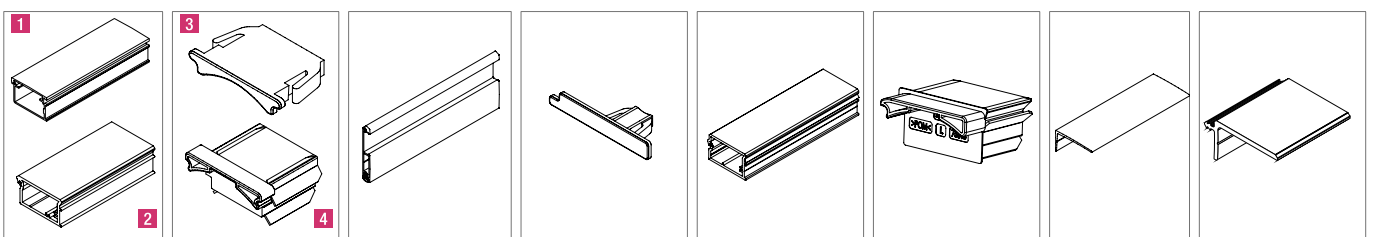

1 Griffleiste Alu/Edelstahl	2 Flächenbündige Griffleiste	3 Gleiter Griff- leiste Alu/Edelstahl	4 Gleiter für flächen- bündige Griffleiste	Kombigriffleiste	Gleiter für Kombigriffleiste	Kastengriffleiste	Gleiter für Kastengriffleiste	Lisene Alu/Edelstahl	Lisene
--------------------------------	---------------------------------	--	---	------------------	---------------------------------	-------------------	----------------------------------	-------------------------	--------

1 17794601XXX** 17930061XXX	2 17930251XXX	3 17799041XXX	4 17930371XXX	17794801XXX 17930071XXX	17799141XXX			17796501XXX 17930041XXX	
						17028321XXX	17932381XXX		17028251XXX
2 17058111XXX 17033761XXX***		4 17930191XXX				17028281XXX 17028311XXX***	17932381XXX		17028221XXX 17028241XXX***

\*\* Ausklinken, siehe Einbauanleitung

\*\*\* Uni mit Lack

---

## 3 HORIZONTAL EINSATZ

### Führungssystem TOP BASIC

---

Aufgesetztes System



#### Eigenschaften

- Einfache Montage
- Kein Fräsen, nur Ablängen, Verschrauben, fertig!
- Auch nachträglich montierbar
- Führungssystem (vorgeschmiert) in Uni-Farben

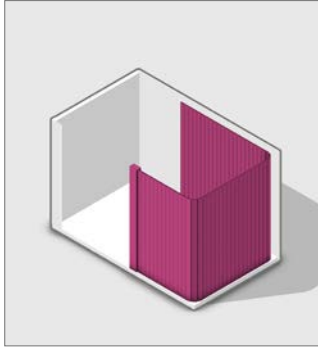

Profiltyp	8 mm Profilstärke	12 mm Profilstärke
E23	■	
E9	□	
metallic-line 20	□	
metallic-line 25	□	
SE26		
E4		
Designlinie		
metallic-line	□	
decor-line (Führungssystem in Uni-Farbe)	■	
color-line	■	

□ bedingt empfohlen, da metallic-line und E9 nicht zu den Farben von TOP BASIC passen.

### Einsatzbereiche Rollladenprofile im Horizontalschrank eintürig

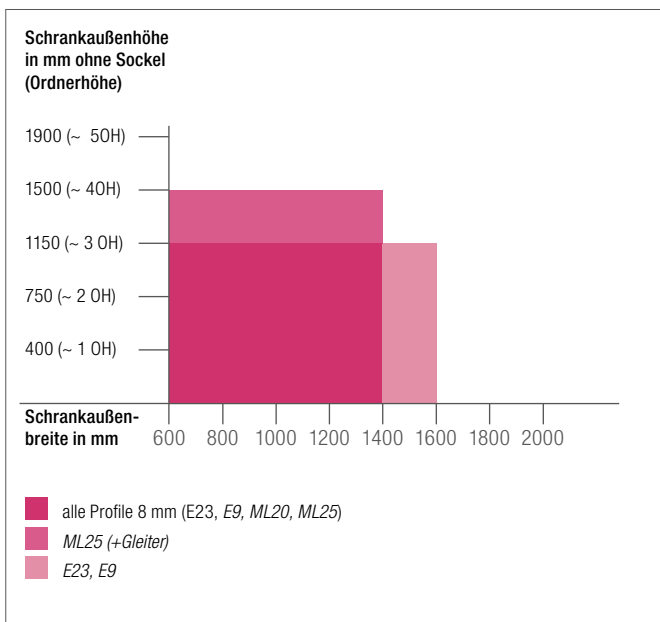

### Einsatzbereiche Rollladenprofile im Horizontalschrank zweitürig

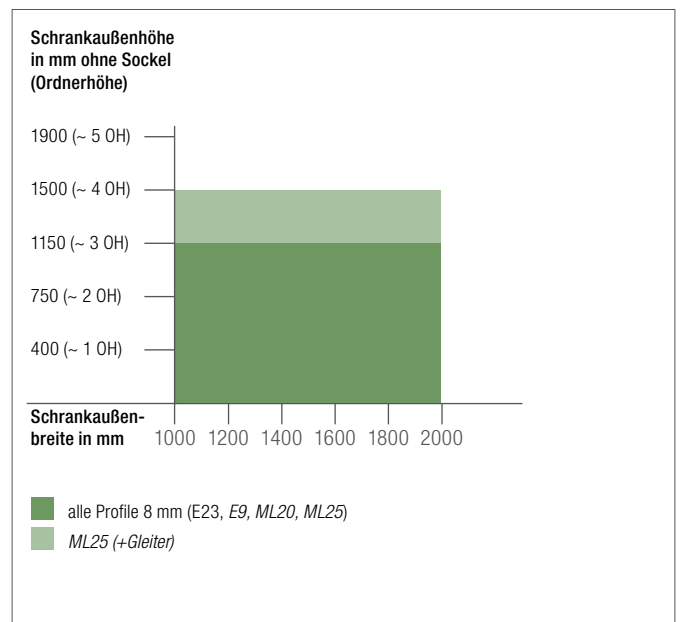

# 3 HORIZONTAL EINSATZ

## Führungssystem TOP BASIC

Führungssystem

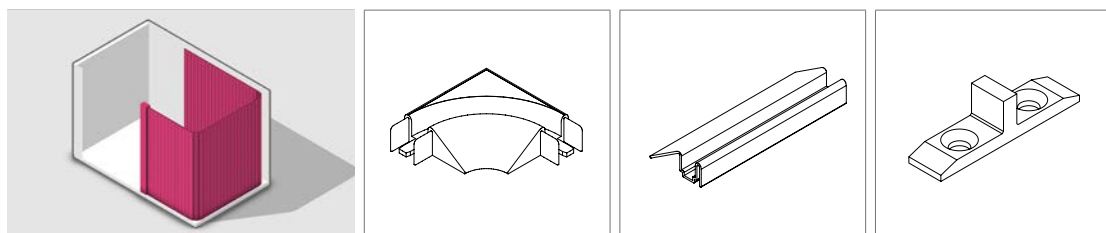

Lauf in die Rückwand	90°-Verbinder	Führungsschiene	Mittelstopper*
<b>decor-line</b>			
8 mm	17799501XXX	17058081XXX	17799801XXX
<b>color-line</b>			
8 mm	17799501XXX	17058081XXX	17799801XXX

\* Einsatz in 2-türigen Schränken

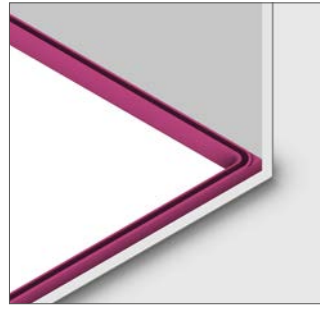

## Zubehör

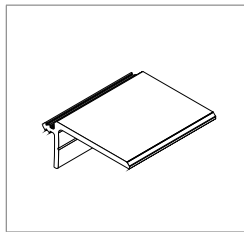
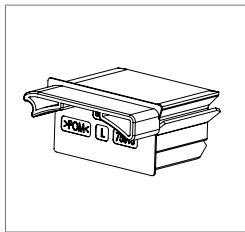
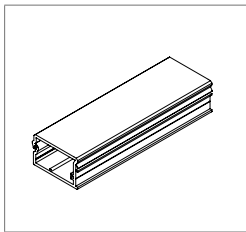

Kastengriffleiste	Gleiter für Kastengriffleiste	Lisene
17028321XXX	17932381XXX	17028251XXX
17028281XXX	17932381XXX	17028221XXX
17028311XXX**		17028241XXX**

\*\* Uni mit Lack

---

## 3 HORIZONTAL-EINSATZ

### Führungssystem FRAME

---

Vorgesetztes System



#### Eigenschaften

- Bestechendes Design im Rahmenlook
- Einfache Montage: kein Fräsen, nur Ablängen, Verschrauben, fertig!
- Einheitliches Frontdesign für Horizontal- und Vertikalschränke
- Vorgesetztes Führungssystem (19 mm) wirkt flächenbündig zu Standard-Drehtüren

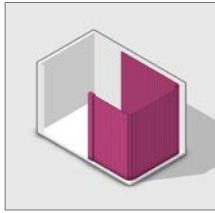
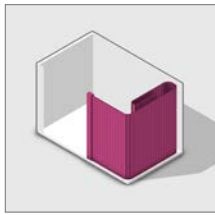

Profiltyp	8 mm Profilstärke	12 mm Profilstärke
E23	■	
E9	■	
metallic-line 20	■	
metallic-line 25	■	
SE26		
E4		
Designlinie		
metallic-line	■	
decor-line	■	
color-line	■	

### Einsatzbereiche Rollladenprofile im Horizontalschrank eintürig

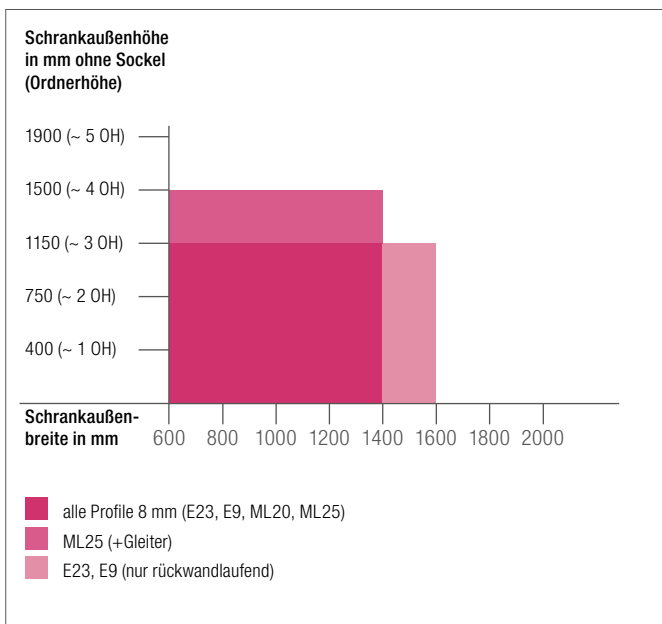

### Einsatzbereiche Rollladenprofile im Horizontalschrank zweitürig

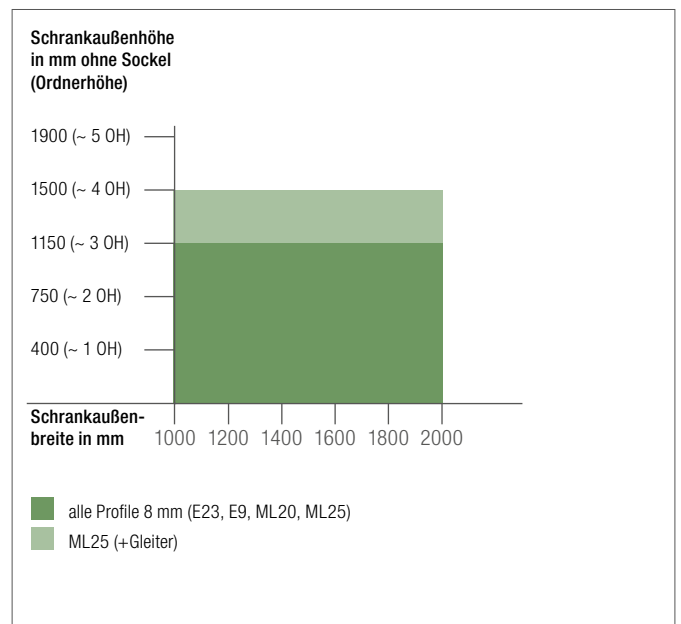

# 3 HORIZONTALLEINSATZ

## Führungssystem FRAME

### Führungssystem

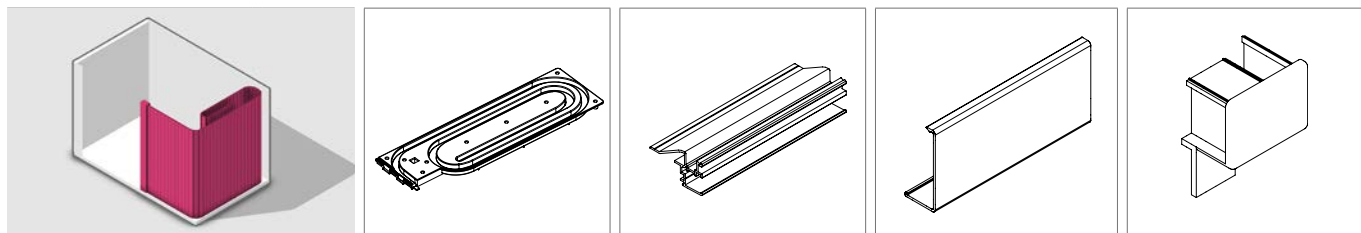

Lauf in die Seitenwand	Schnecke 4-gängig	Führungsschiene FRAME (Alu/Edelstahl)	Deckel	Endkappe
<b>metallic-line</b>				
8 mm	17796201XXX	17795501XXX 17930161XXX	17795601XXX 17930091XXX	17796301XXX
<b>decor-line</b>				
8 mm	17796201XXX	17795501XXX 17930161XXX	17021871XXX	17796301XXX
<b>color-line</b>				
8 mm	17796201XXX	17795501XXX 17930161XXX	17026521XXX 17026531XXX*	17796301XXX

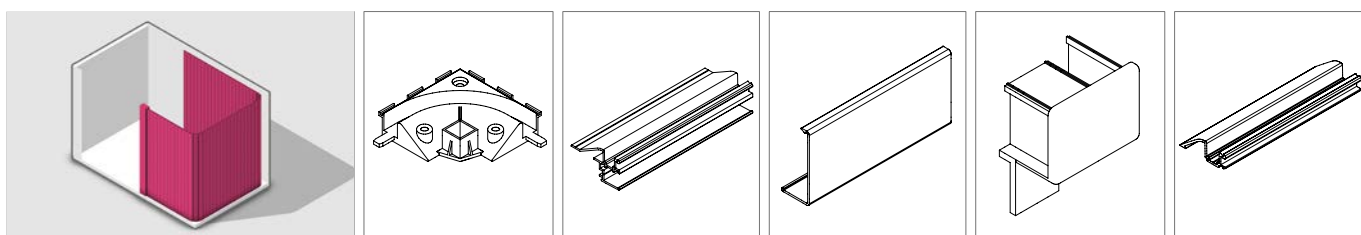

Lauf in die Rückwand	90°-Verbinder	Führungsschiene FRAME (Alu/Edelstahl)	Deckel	Endkappe	Führungsschiene TOP
<b>metallic-line</b>					
8 mm	17799741XXX	17795501XXX 17930161XXX	17795601XXX 17930091XXX	17796301XXX	17795101XXX 17930151XXX
<b>decor-line</b>					
8 mm	17799741XXX	17795501XXX 17930161XXX	17021871XXX	17796301XXX	17795101XXX 17930151XXX
<b>color-line</b>					
8 mm	17799741XXX	17795501XXX 17930161XXX	17026521XXX 17026531XXX*	17796301XXX	17795101XXX 17930151XXX

\* Uni mit Lack



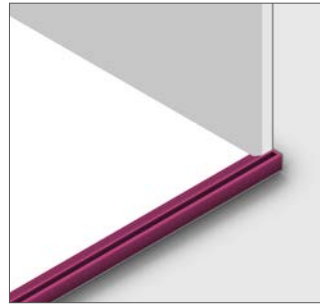

## Zubehör

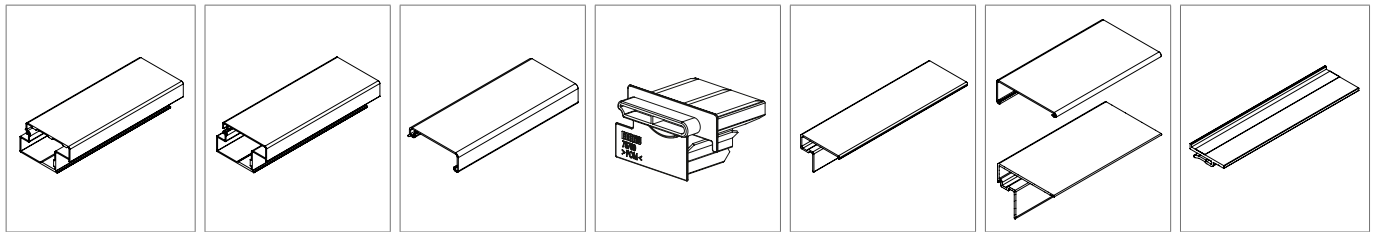

Griffleiste überlap- pend (Alu/Edelstahl)	Griffleiste über- lappend (Unterteil)	Griffleiste über- lappend (Deckel)	Gleiter für über- lappende Griffleiste	Lisene (Alu/Edelstahl)	Lisene Deckel + Unterteil	Montageprofil
17794901XXX 17930081XXX			17798841XXX	17930691XXX** 17930781XXX**		17930791XXX
	17799441XXX	17021881XXX	17798841XXX		17021891XXX** 17930741XXX**	17930791XXX
	17799441XXX	17027591XXX 17027611XXX*	17798841XXX		17027351XXX** 17930741XXX**	17930791XXX

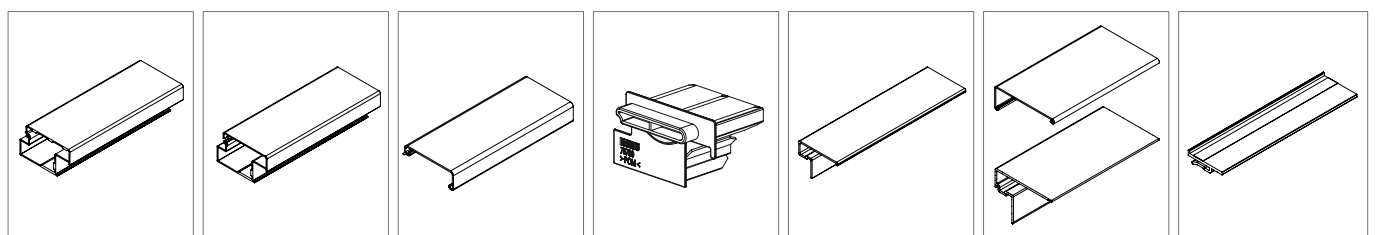

Griffleiste überlap- pend (Alu/Edelstahl)	Griffleiste über- lappend (Unterteil)	Griffleiste über- lappend (Deckel)	Gleiter für über- lappende Griffleiste	Lisene (Alu/Edelstahl)	Lisene Deckel + Unterteil	Montageprofil
17794901XXX 17930081XXX			17798841XXX	17930691XXX** 17930781XXX**		17930791XXX
	17799441XXX	17021881XXX	17798841XXX		17021891XXX** 17930741XXX**	17930791XXX
	17799441XXX	17027591XXX 17027611XXX*	17798841XXX		17027351XXX** 17930741XXX**	17930791XXX

\* Uni mit Lack

\*\* Der Einsatz des Montageprofils ist notwendig, um einen einheitlichen Rahmenlook zu erzielen; zusätzlich vereinfacht sich die Montage.

## 4 VERTIKALEINSATZ

### Komplettsysteme für nahezu alle Bauarten

Für den Vertikaleinsatz von Schrankrollladen bietet Ihnen REHAU nahezu für alle Bauarten ein komplettes System an.  
In Kombination mit den RAUVOLET Komponenten haben Sie eine Vielzahl von Möglichkeiten bei der Gestaltung Ihres Schrankes.

Unsere Vielfalt an Ausgleichssystemen bedeutet für Sie zahlreiche Anwendungen und Einsatzbereiche: Vom kleinen Caddy über Schrankwände im Office-Bereich bis hin zu hochwertigen Küchenanwendungen.

Design und Funktion stehen hier im Vordergrund.

Sie haben folgende Möglichkeiten:

#### Baukastenprinzip

**Kombinieren** Sie Rollladenprofile, Führungsvarianten, Zubehör, Farben und Größen **individuell selbst** nach Ihren persönlichen Bedürfnissen.

#### Rolladenkonfigurator

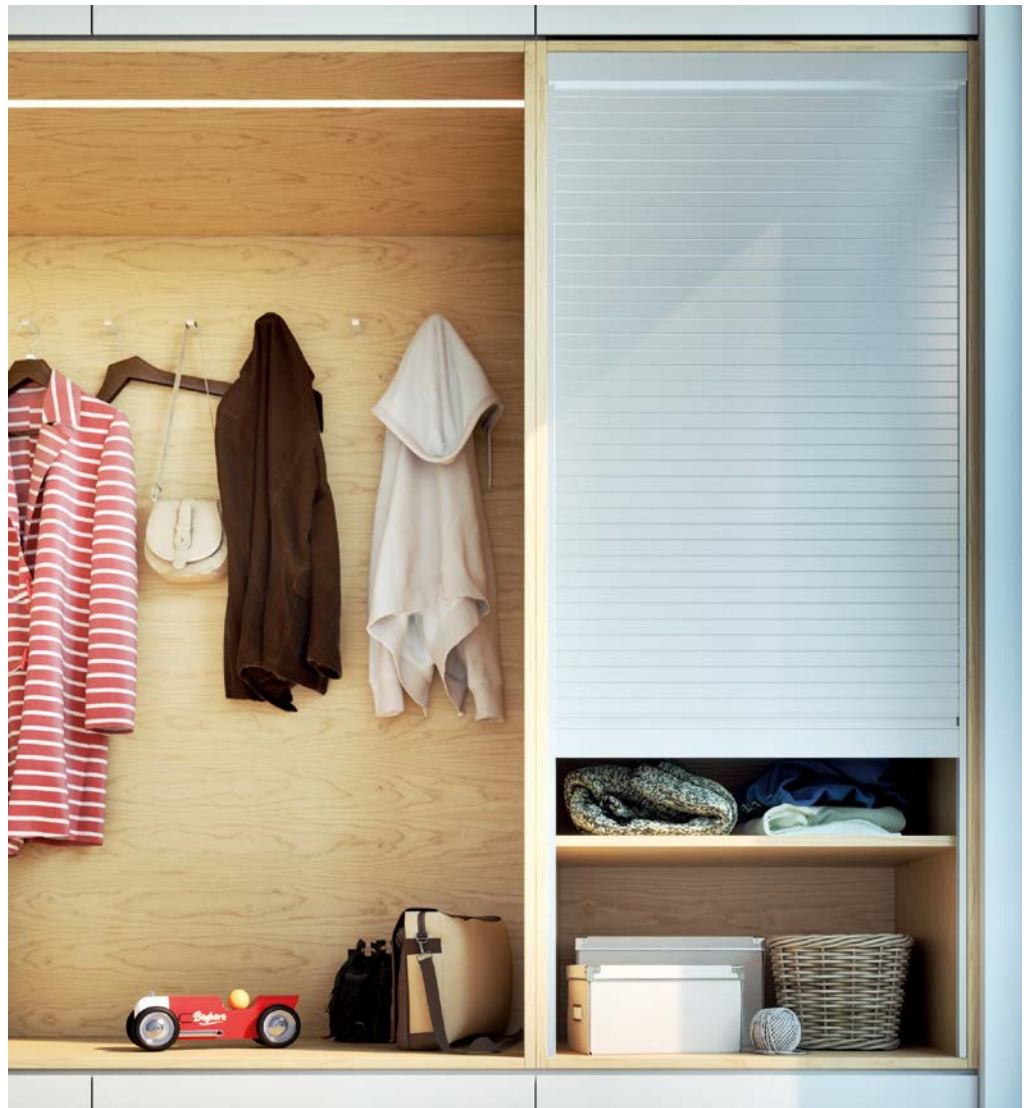

Bestellen Sie mit dem komfortablen Online-Rolladenkonfigurator **in nur 7 einfachen Schritten ein einbaufertiges Set nach Ihren individuellen Maßen.**



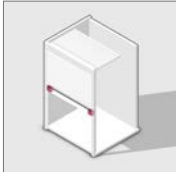
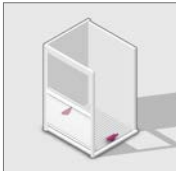
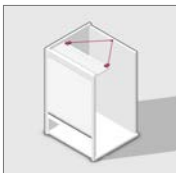
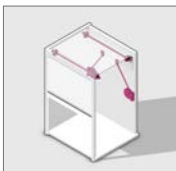
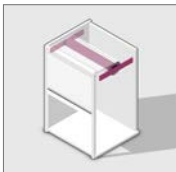
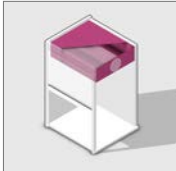

# 4 VERTIKALEINSATZ

## Übersicht Vertikalsysteme

	Mechanik	Lieferung
Mechaniken für Sonderkonstruktion	 <p><b>Vertikalbremse</b></p>	<ul style="list-style-type: none"> <li>- Baukasten</li> <li>- Einbaufertiges Set</li> </ul>
	 <p><b>Caddybremse</b></p>	<ul style="list-style-type: none"> <li>- Baukasten</li> <li>- Einbaufertiges Set</li> </ul>
	 <p><b>C6-Vertikalausgleich</b></p>	<ul style="list-style-type: none"> <li>- Baukasten</li> <li>- Einbaufertiges Set</li> </ul>
	 <p><b>C8-Ausgleichsmechanik</b></p>	<ul style="list-style-type: none"> <li>- Baukasten</li> <li>- Einbaufertiges Set</li> </ul>
Einbauset C3	 <p><b>C3-Wickelmechanik</b> Komfortable Laufeigenschaften, maximales Anwendungsspektrum</p>	<ul style="list-style-type: none"> <li>- Baukasten</li> <li>- Einbaufertiges Set</li> </ul>
Kassettensystem C-Box	 <p><b>C3 gewickelt</b> Vormontiertes, platzsparendes und einbaufertiges Modul mit erweiterten Schrankbauhöhen</p>	<ul style="list-style-type: none"> <li>- Einbaufertiges Set</li> </ul>
	 <p><b>Schnecke</b> Vormontiertes, platzsparendes und einbaufertiges Modul</p>	<ul style="list-style-type: none"> <li>- Einbaufertiges Set</li> </ul>

Sonderkonstruktion	Office / Wohnen	Küche		Details
Einzelkorpus	Einzelkorpus	Standardsets	Maßindiv- duelle Sets	
■				Seite 36
■				Seite 38
■				Seite 40
■				Seite 42
	■	■	■	Seite 46
	■	■	■	Seite 47
		■		Seite 47

# 4 VERTIKALEINSATZ

## Sonderkonstruktionen

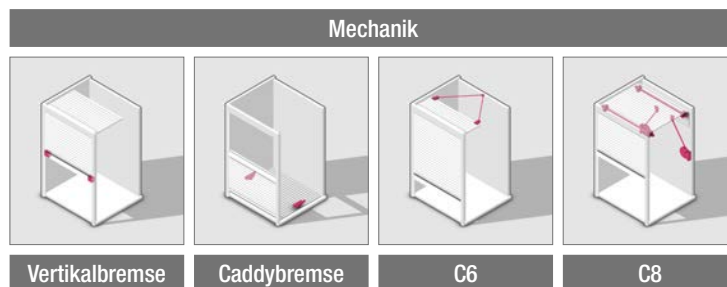

Laufrichtung				
Rückwand	■		■	■
Schnecke	■	■		
Führungssystem				
CLASSIC	■	■	■	■
FLEX	■		□	■
TOP BASIC	□		■	■
TOP	□	■	■	■
FRAME		■	■	■

□ *bedingt empfohlen*



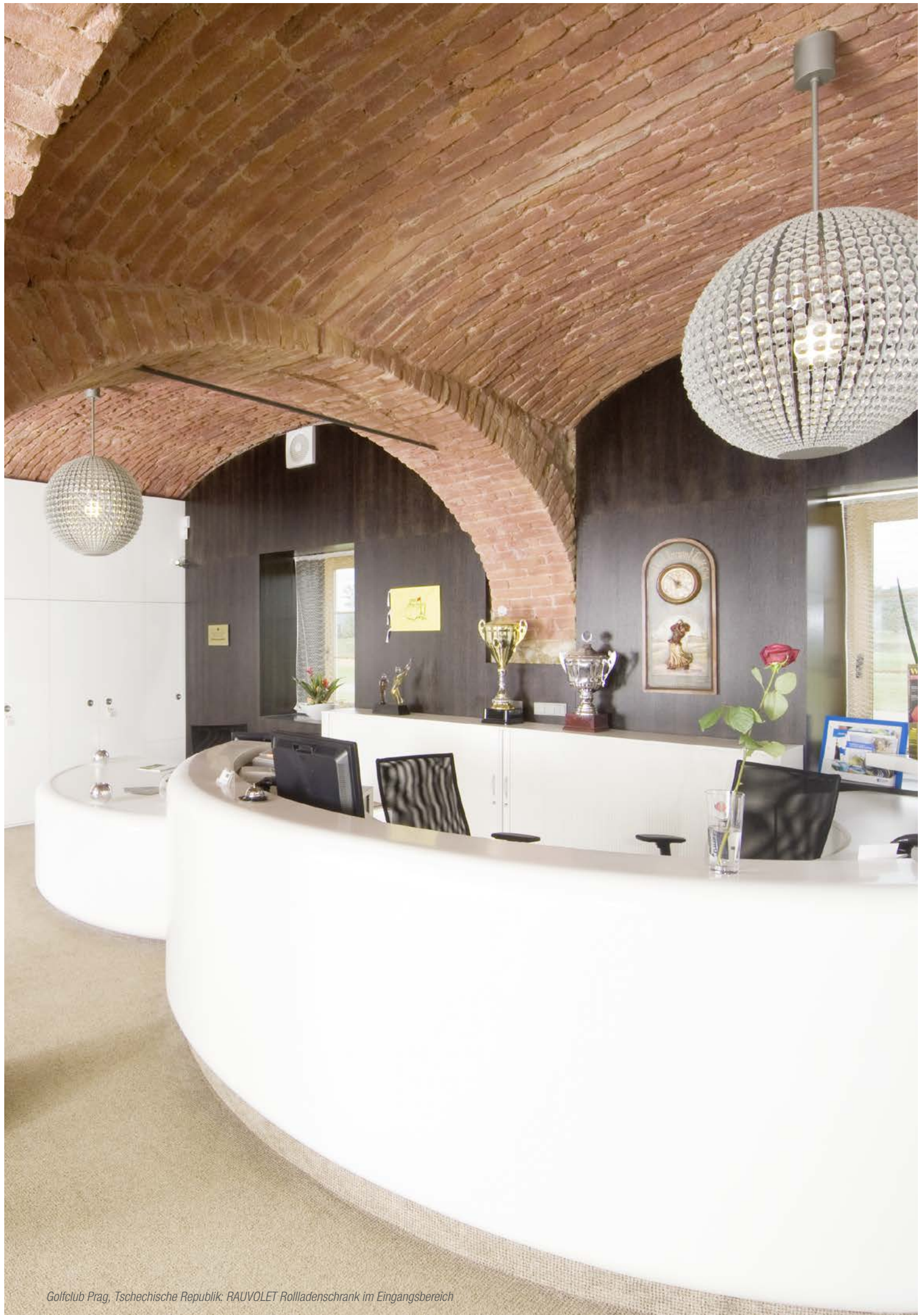

Golfclub Prag, Tschechische Republik: RAUVOLET Rollladenschrank im Eingangsbereich

---

## 4 VERTIKALEINSATZ

### Vertikalbremse

---



#### Eigenschaften

- Doppelfunktion als Griffleistengleiter speziell für kleine Schränke
- Abbremsen des Rolladenlaufs beim Öffnen und Schließen
- Bremswirkung beidseitig und individuell einstellbar
- Kombinierbar mit den Griffleisten
- Mat.-Nr. 17028281XXX, 17028311XXX und 17028321XXX
- Einsatz mit RAUVOLET E23



Führungssystem	CLASSIC		FLEX	TOP	TOP BASIC	FRAME
Profilstärke	8 mm	12 mm	8 mm	8 mm	8 mm	8 mm
<b>Laufrichtung</b>						
Rückwand	■		■	□	□	
Schnecke	■		■			
<b>Profiltyp</b>						
E23	■		■	□	□	
E9						
metallic-line 20						
metallic-line 25						
SE26						
E4						
<b>Designlinie</b>						
color-line	■			□	□	
decor-line	■			□	□	
metallic-line						

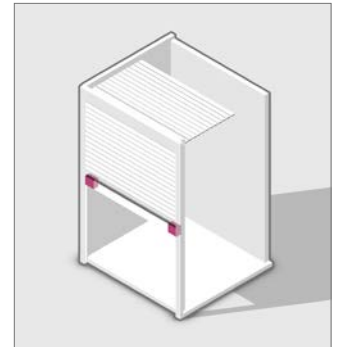

□ bedingt empfohlen

### Empfohlener Einsatzbereich:

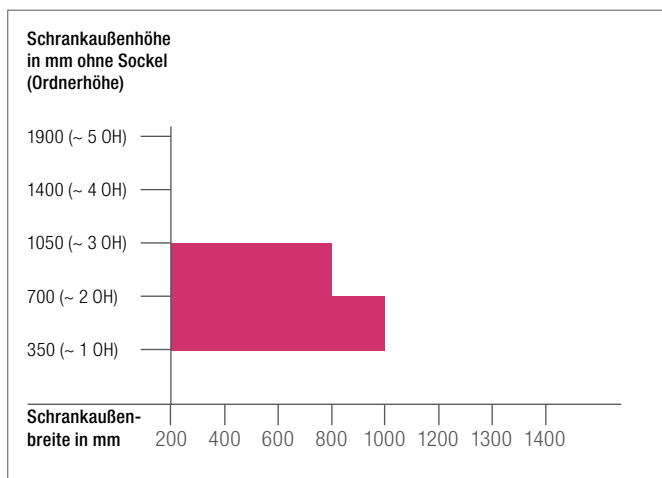

Mat.-Nr. 17028861XXX

---

## 4 VERTIKALEINSATZ

### Caddybremse

---



#### Eigenschaften

- Einsatz in Holzschränken mit eingeneteten, aufgesetzten oder vorgesetzten Führungsschienen und -schnecken
- Patentiertes Bremsmodul zum direkten Einbau (kein Gewichtsausgleich)
- Einfache Montage mit sehr geringem Vorbereitungs Aufwand
- Öffnungsrichtung von oben nach unten
- Justierung von außen im bereits fertigen Schrank möglich
- Pro Schrank ist eine Bremse ausreichend, ggf. Montage einer zweiten Bremse gegenüberliegend (auf Anfrage)
- Einsatz mit RAUVOLET E23, E9 und metallic-line 25
- Einbau eines Schlosses ist erforderlich

Führungssystem	CLASSIC		FLEX	TOP	TOP BASIC	FRAME
Profilstärke	8 mm	12 mm	8 mm	8 mm	8 mm	8 mm
<b>Lafrichtung</b>						
Rückwand						
Schnecke	■	□		■		■
<b>Profiltyp</b>						
E23	■			■		■
E9	■					
metallic-line 20						
metallic-line 25	■			■		■
SE26		□				
E4		□				
<b>Designlinie</b>						
color-line	■	□		■		■
decor-line	■	□		■		■
metallic-line	■			■		■

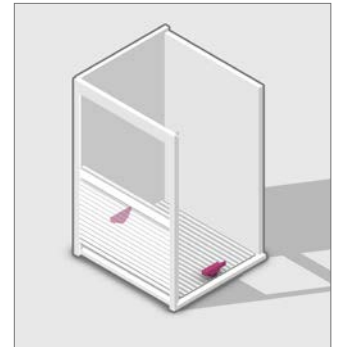

□ bedingt empfohlen

### Empfohlener Einsatzbereich:

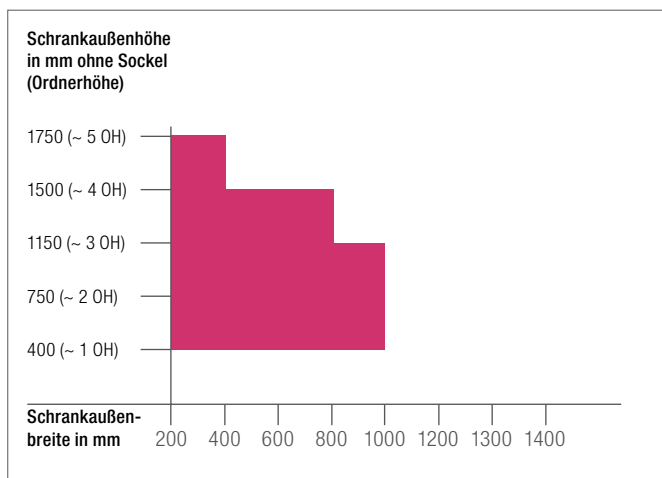

Mat.-Nr. 17796401XXX

---

## 4 VERTIKALEINSATZ

### C6-Vertikalausgleich

---



© Martela

#### Eigenschaften

- Einsatz in Holzschränken mit eingnuteten, aufgesetzten oder vorgesetzten Führungsschienen und Lauf in die Rückwand
- Der aktive Gewichtsausgleich für die Öffnung von unten nach oben
- Einfache Lösung mit minimalem Platzbedarf im Schrank
- Einsatz mit RAUVOLET E23 und metallic-line 20

Führungssystem	CLASSIC		FLEX	TOP	TOP BASIC	FRAME
Profilstärke	8 mm	12 mm	8 mm	8 mm	8 mm	8 mm
<b>Lafrichtung</b>						
Rückwand	■		□	■	■	■
Schnecke						
<b>Profiltyp</b>						
E23	■		□	■	■	■
E9	□		□	□		□
metallic-line 20	■		□	■		■
metallic-line 25	□		□	□		□
SE26						
E4						
<b>Designlinie</b>						
color-line	■		□	■	■	■
decor-line	■		□	■	■	■
metallic-line	■		□	■		■

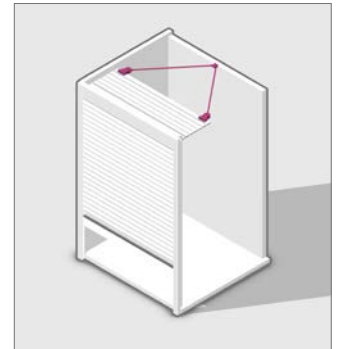

□ bedingt empfohlen

### Empfohlener Einsatzbereich:

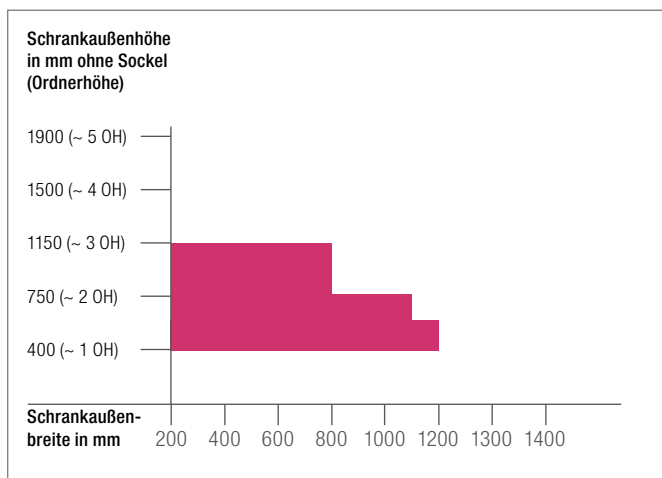

Mat.-Nr. 17799701XXX

---

## 4 VERTIKALEINSATZ

### C8-Ausgleichsmechanik

---



#### Eigenschaften

- Komplettsystem für den vertikalen Einsatz in Holzschränken
- Breit gefächelter Einsatzbereich
- Aktiver Gewichtsausgleich des Rollladens in nahezu jeder Öffnungsposition
- Minimaler Platzbedarf durch Montage an der Schrankrückseite
- Höchste Flexibilität bei der Rollladenprofilauswahl
- Nachträgliche Montage am fertiggestellten Korpus von hinten möglich

Führungssystem	CLASSIC		FLEX	TOP	TOP BASIC	FRAME
Profilstärke	8 mm*	12 mm**	8 mm	8 mm	8 mm	8 mm
<b>Laufrichtung</b>						
Rückwand	■	■	■	■	■	■
Schnecke						
<b>Profiltyp</b>						
E23	■		■	■	■	■
E9	■		■	■		■
metallic-line 20	■		■	■		■
metallic-line 25	■		■	■		■
SE26		■				
E4		■				
<b>Designlinie</b>						
color-line	■	■	■	■	■	■
decor-line	■	■	■	■	■	■
metallic-line	■		■	■	□	■

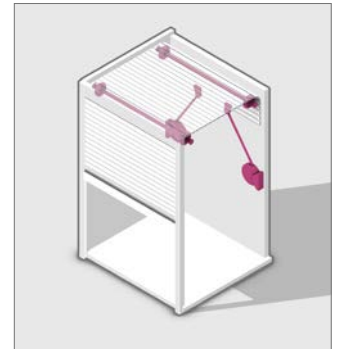

\* Plattenstärke ≥ 16 mm  
 \*\* Plattenstärke ≥ 18 mm

□ bedingt empfohlen

### Empfohlener Einsatzbereich:

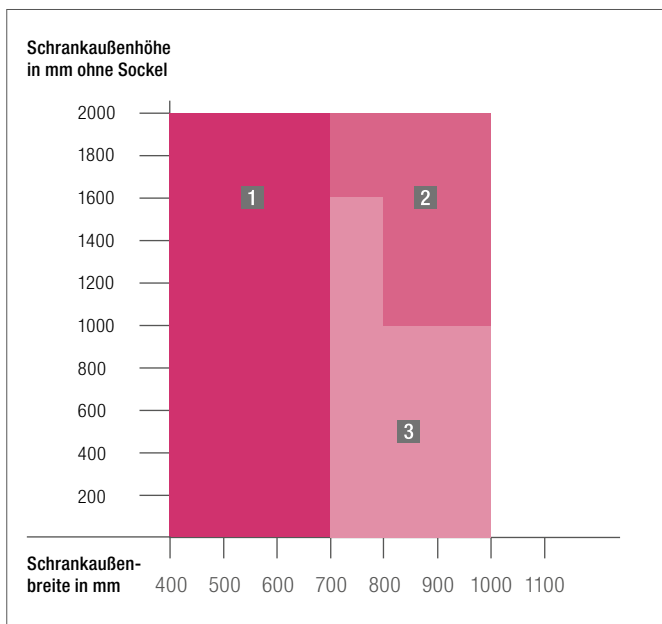

Mat.-Nr. 1793310XXX C8-Mechanik



Mat.-Nr. 17933201XXX Umlenkwellenset

1 1 x C8 Mat.-Nr. 17933101XXX

2 2 x C8 Mat.-Nr. 17933101XXX + 1 x Mat.-Nr. 17933201XXX

3 1 x C8 Mat.-Nr. 17933101XXX + 1 x Mat.-Nr. 17933201XXX

# 4 VERTIKALEINSATZ

## Systemvergleich Einbauset C3 / Kassettensystem C-Box

Im Vertikalbereich stehen Ihnen komfortable Lösungen wie das Einbauset C3 sowie das Kassettensystem C-Box zur Verfügung.

System	Einbauset C3		Kassettensystem C-Box		
Mechanik	C3-Wickelmechanik		C3 gewickelt		Schnecke
Lieferung	Standardsets	Maßindividuelle Sets*	Standardsets	Maßindividuelle Sets*	Standardsets
Anwendung	Küche	Office / Wohnen: Einzelkorpus Küche	Küche	Office / Wohnen: Einzelkorpus Küche	Küche
Profiltyp	metallic-line 20	E23 metallic-line 20 metallic-line 25	metallic-line 20 metallic-line 25	E23 metallic-line 20 metallic-line 25 E9	metallic-line 20 metallic-line 25 metallic-line 50 vetro-line

Maßindividuelle Sets können Sie über den REHAU Rollladenkonfigurator bestellen.

\* Planung über Rollladenkonfigurator





# 4 VERTIKALEINSATZ

## Einbauset C3

### C3-Wickelmechanik

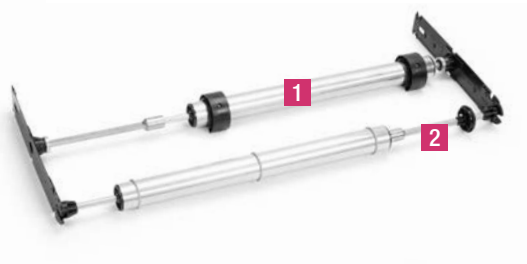
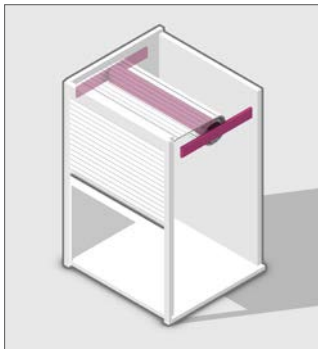

#### Komplettsystem für den vertikalen Einsatz:

- Komfortable Laufeigenschaften
- Optimaler Gewichtsausgleich des Rollladens durch hochwertige Federwellen-Mechanik
- Minimaler Platzbedarf bei allen Schrankhöhen durch Umlenkwellen und Wickelprinzip
- bis max. 6 Ordnerhöhen
- Erweiterte Breitenflexibilität von 350 bis 1184 mm Korpusinnenbreite durch Verlängerung
- Einsatz mit RAUVOLET E23, metallic-line 20 und metallic-line 25

Sie können die C3-Wickelmechanik maßindividuell über den Rollladenkonfigurator planen, als Baukasten selbst kombinieren oder als Standardset beziehen.

#### Lieferumfang:

**1** Mechanik (inkl. Anbindungsstab)

Korpusaußenbreite (mm)	Korpusinnenbreite (mm)	Mat.-Nr.
<b>400</b>	350-384	17793101XXX
400 + Verlängerung	385-549	17793101XXX + 17793201XXX
<b>600</b>	550-584	17798401XXX
600 + Verlängerung	585-749	17798401XXX + 17793201XXX
<b>800</b>	750-784	17798501XXX
800 + Verlängerung	785-949	17798501XXX + 17793201XXX
<b>1000</b>	950-984	17798601XXX
1000 + Verlängerung	985-1149	17798601XXX + 17793201XXX
<b>1200</b>	1150-1184	17798701XXX

**2** Verlängerung + Stützradset

17793201XXX

#### Möglicher Einsatzbereich:

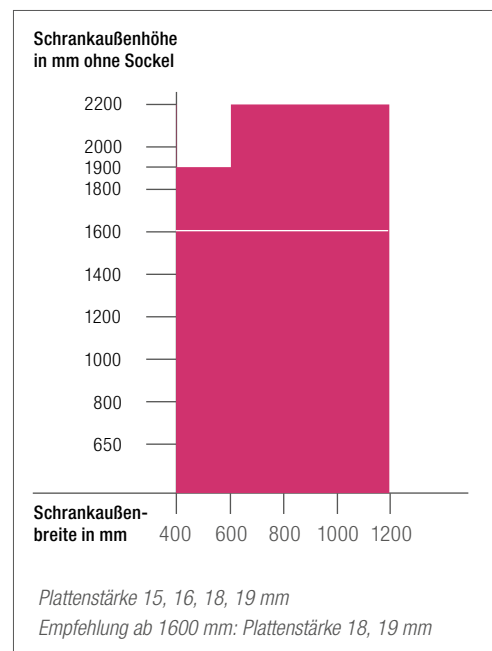

# 4 VERTIKALEINSATZ

## Kassettensystem C-Box

### C3 gewickelt / Schnecke

Diese Kassettenslösungen stehen für Design im Handumdrehen:

- Je nach Anwendung wird eine Schneckenführung oder Wickelmechanik eingesetzt
- Komplett vormontiertes System
- Selbsterklärende Montage und kinderleichter Einbau
- Modul und Zubehör muss lediglich im Korpus verschraubt werden und schon steht Ihnen ein hochwertiger Rollladenschrank zum Einsatz bereit
- Durch ihre niedrige Bauhöhe bedarf es nur minimal Platz im Korpus
- Einsatz mit RAUVOLET E23, metallic-line 20, metallic-line 25, metallic-line 50

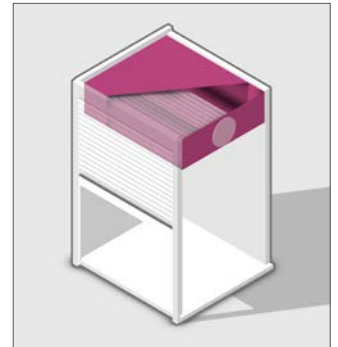

C3 gewickelt

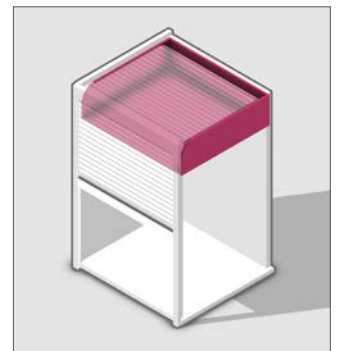

Schnecke

Sie können die C-Box mit Wickelmechanik maßindividuell über den Rollladenkonfigurator planen oder als Standardset beziehen. Die C-Box mit Schneckenführung erhalten Sie nur als Standardset.

### Möglicher Einsatzbereich C3 gewickelt:

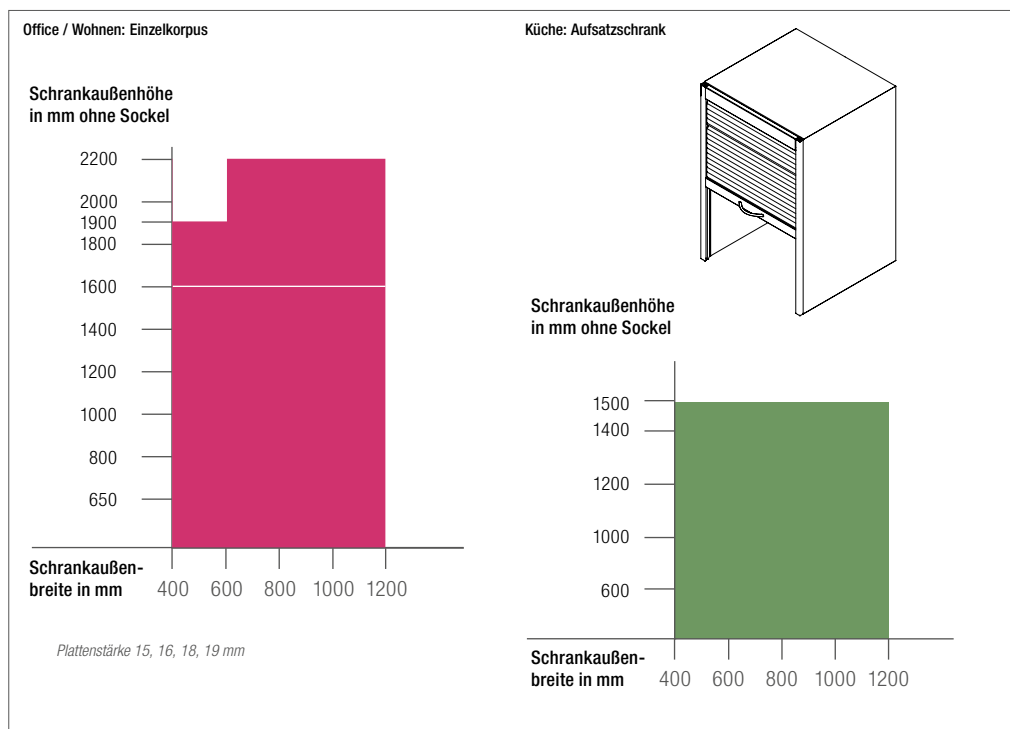

### Möglicher Einsatzbereich Schnecke:

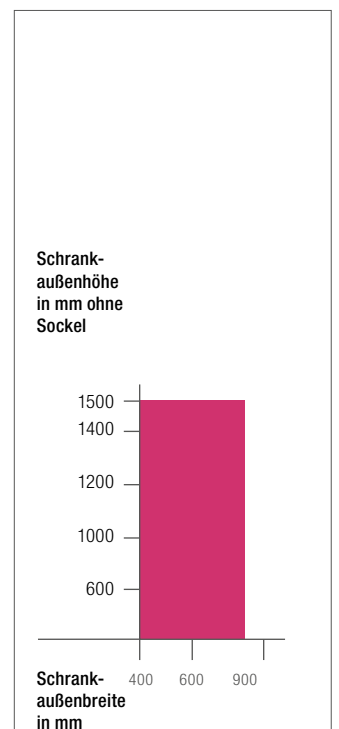

# 4 VERTIKALEINSATZ

## Einzelkorpusbauweise

Anwendung Office / Wohnen

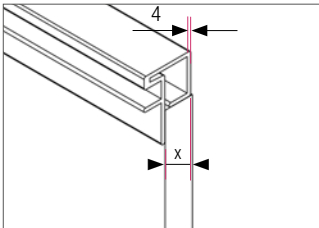
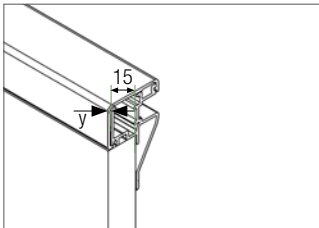
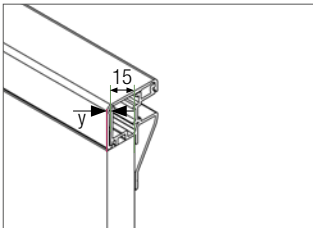
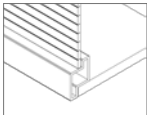
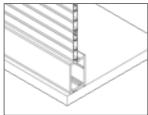
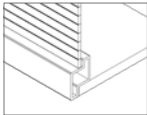
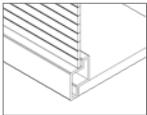
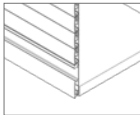
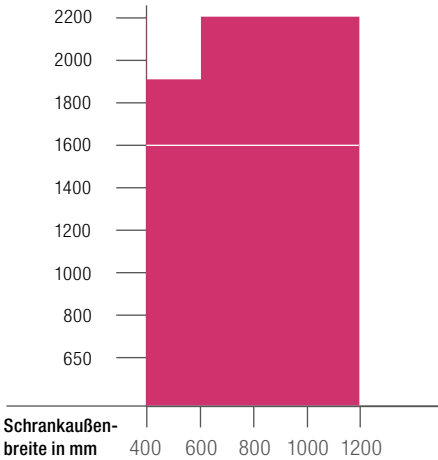
	Office / Wohnen					
	Einzelkorpus					
Anwendung	Einbauset C3			Kassettensystem C-Box		
System	C3-Wickelmechanik			C3 gewickelt		
Mechanik	Alu eloxiert		FRAME		FRAME	
Führungssystem	Alu eloxiert		FRAME		FRAME	
Überdeckung Führungsschiene						
Korpus-typ	 Klassische Bauweise	 Vorgezogener Boden	 Klassische Bauweise	 Klassische Bauweise	 Klassische Bauweise mit Kombigriffleiste	
Lieferung	Baukasten			Maßindividuelles Set		
Profiltyp	E23 metallic-line 20 metallic-line 25			E23 metallic-line 25		
Einsatzbereich	<p><b>Schrankaußenhöhe in mm ohne Sockel</b></p>  <p><b>Schrankaußenbreite in mm</b></p> <p>Plattenstärke 15, 16, 18, 19 mm</p>					

$x = 12 \text{ mm}$  (für Plattenstärke 16 mm) /  $x = 15 \text{ mm}$  (für Plattenstärke 19 mm)

$y = 1 \text{ mm}$  (für Plattenstärke 16 mm) /  $y = 4 \text{ mm}$  (für Plattenstärke 19 mm)





# 4 VERTIKALEINSATZ

## Führungssystem Alu, eloxiert, Einbauset C3, C3-Wickelmechanik

Ganz gleich, ob Sie Einzelkorpus- oder Endlosbauweise konstruieren, das Aluminium-Führungssystem in der Farbe 230L bringt Kontrast an Ihren Korpus! Sie haben die Wahl zwischen den zwei Schrankkonstruktionen „Klassische Bauweise“ oder „Vorgezogener Boden“.

### Führungssystem

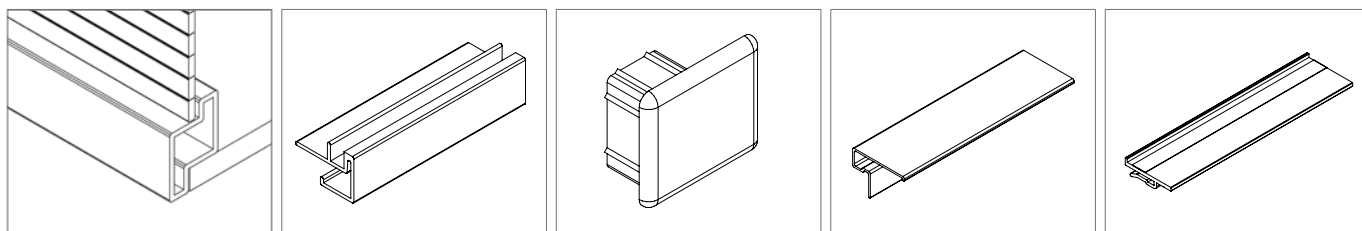

Klassische Bauweise	Führungsschiene C3 vertikal 19 mm	Endkappen	Lisene	Montageprofil
<b>metallic-line</b>	17798801XXX	17930301XXX	17930691XXX*	17930791XXX
<b>decor-line</b>	17798801XXX	17930301XXX	17930691XXX*	17930791XXX
<b>color-line</b>	17798801XXX	17930301XXX	17930691XXX*	17930791XXX

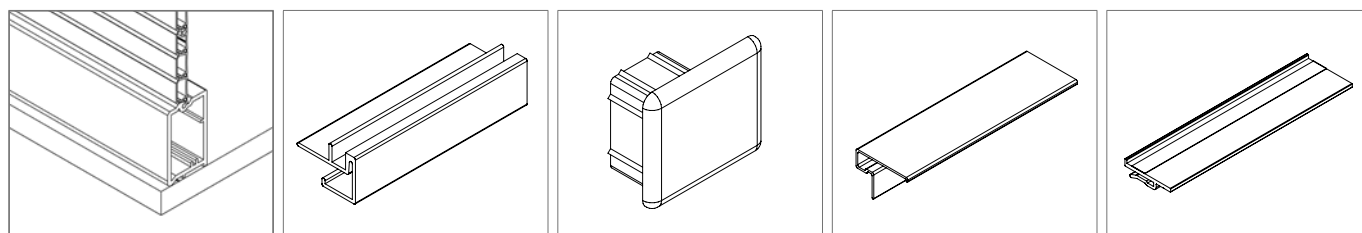

Vorgezogener Bogen	Führungsschiene C3 vertikal 19 mm	Endkappen	Lisene	Montageprofil
<b>metallic-line</b>	17798801XXX	17930301XXX	17930691XXX*	17930791XXX
<b>decor-line</b>	17798801XXX	17930301XXX	17930691XXX*	17930791XXX
<b>color-line</b>	17798801XXX	17930301XXX	17930691XXX*	17930791XXX

\* Der Einsatz des Montageprofils ist notwendig, um einen einheitlichen Rahmenlook zu erzielen; zusätzlich vereinfacht sich die Montage.



siehe auch „4.3.1 Einbauset C3“ auf Seite 46

**Rollladenmatte  
und Griffleisten**  
Farbe flexibel (S. 8)

**Führungssystem**  
Farbe Alu 230L

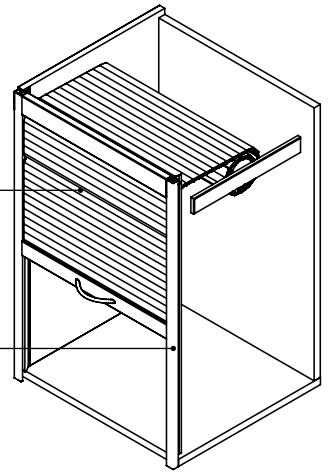

## Zubehör

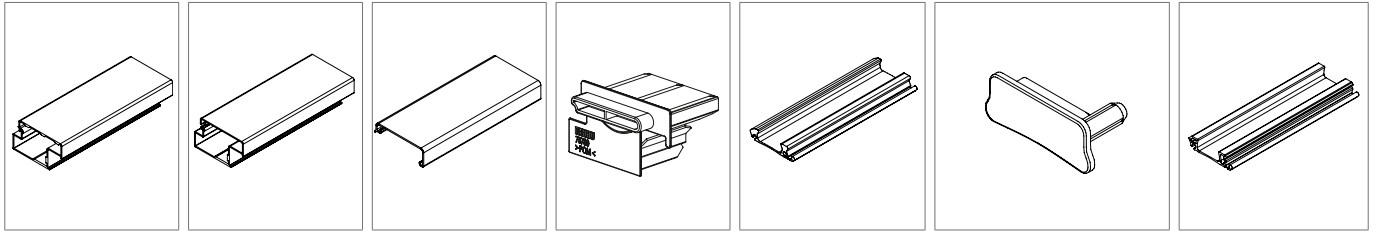

Griffleiste überlappend	Griffleiste über- lappend (Unterteil)	Griffleiste über- lappend (Deckel)	Gleiter für über- lappende Griffleiste	Mittelgriffleiste***	Mittelgriffleistengleiter	Mittelgriffleiste***
17794901XXX**			17798841XXX	17799301XXX	17799601XXX	
	17799441XXX	17021881XXX	17798841XXX			17799201XXX
	17799441XXX	17027591XXX	17798841XXX			17028261XXX
		17027611XXX****				17028271XXX****

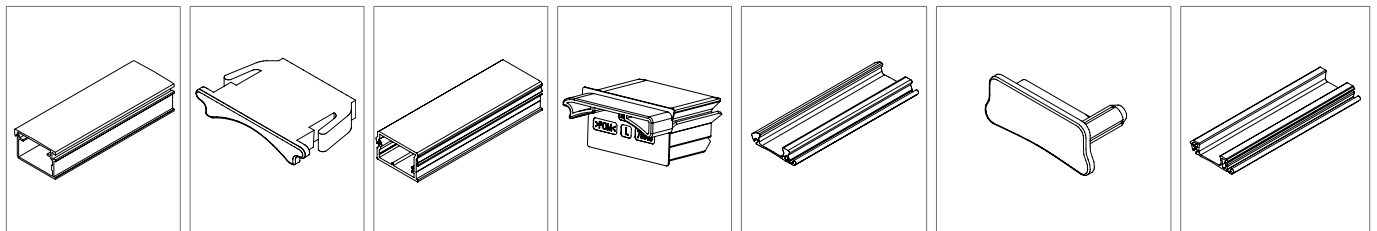

Griffleiste	Gleiter für Griffleiste	Kastengriffleiste	Griff für Kasten- griffleiste	Mittelgriffleiste***	Mittelgriffleistengleiter	Mittelgriffleiste***
17794601XXX**	17799041XXX			17799301XXX	17799601XXX	
		17028321XXX	17932381XXX			17799201XXX
		17028281XXX	17932381XXX			17028261XXX
		17028311XXX****				17028271XXX****

\*\* Ausklinken, siehe Einbauanleitung

\*\*\* Ab einer Schrankhöhe von 1300 mm wird eine Mittelgriffleiste empfohlen. Im Konfigurator wird ab einer Höhe von 1301 mm eine Mittelgriffleiste hinzugezogen, kann optional abgewählt werden.

\*\*\*\* Uni mit Lack

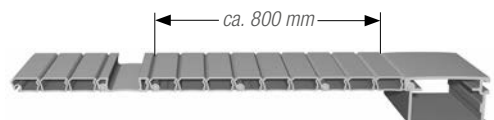

# 4 VERTIKALEINSATZ

## Führungssystem FRAME: Einbauset C3, C3-Wickelmechanik

Das Führungssystem FRAME passt sich farblich an Ihren Rollladen an.

Gleichzeitig lassen sich Horizontal- und Vertikalschränke im perfekten Gestaltungsverbund herstellen.

Wählen Sie die passende Führung aus den unten aufgeführten Designlinien mit der Schrankkonstruktion „Klassische Bauweise“.

### Führungssystem

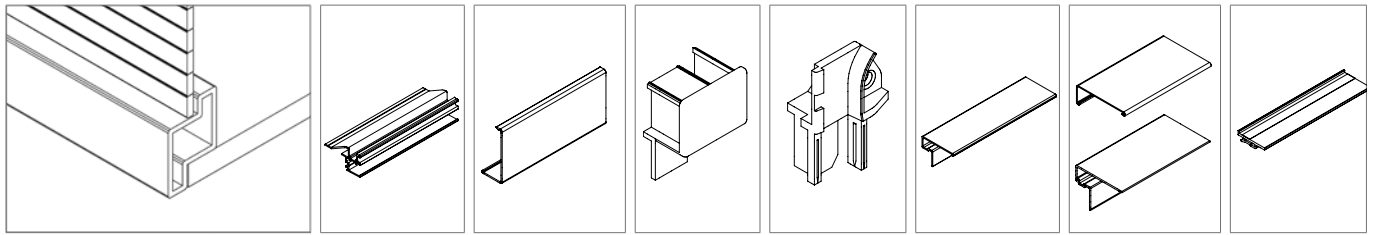

Klassische Bauweise	Führungsschiene	Deckel	Endkappe	Einlauftrichter	Lisene	Lisene	Montageprofil
<b>metallic-line</b>	17795501XXX* 17930161XXX	17795601XXX 17930091XXX	17796301XXX	17930101XXX	17930691XXX* 17930781XXX*		17930791XXX
<b>decor-line</b>	17795501XXX*	17021871XXX	17796301XXX	17930101XXX		17021891XXX 17930741XXX*	17930791XXX
<b>color-line</b>	17795501XXX*	17026521XXX 17026531XXX***	17796301XXX	17930101XXX		17027351XXX 17027361XXX*** 17930741XXX*	17930791XXX

\* Der Einsatz des Montageprofils ist notwendig, um einen einheitlichen Rahmenlook zu erzielen; zusätzlich vereinfacht sich die Montage.

\*\* Ab einer Schrankhöhe von 1300 mm wird eine Mittelgriffeiste empfohlen. Im Konfigurator wird ab einer Höhe von 1301 mm eine Mittelgriffeiste hinzugezogen, kann optional abgewählt werden.

\*\*\* Uni mit Lack





siehe hierzu Erklärung Seite 48

**Rollladenmatte und Griffleisten**  
Farbe flexibel (S. 8)

**Führungssystem**  
Farbe flexibel (S. 8)

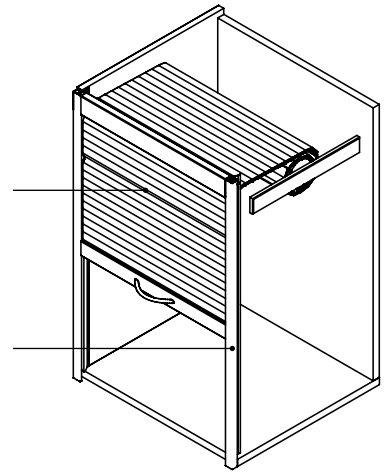

## Zubehör

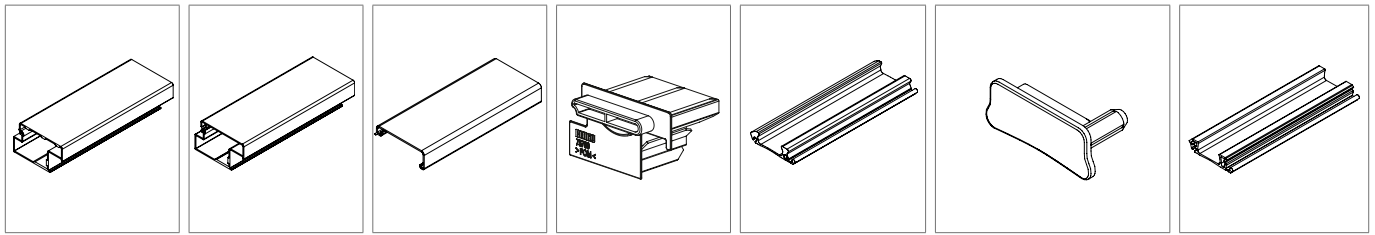

Griffleiste überlap- pend (Alu/Edelstahl)	Griffleiste über- lappend (Unterteil)	Griffleiste über- lappend (Deckel)	Gleiter für über- lappende Griffleiste	Mittelgriffleiste***	Mittelgriffleistengleiter	Mittelgriffleiste***
17794901XXX 17930081XXX			17798841XXX	17799301XXX 17930141XXX	17799601XXX	
	17799441XXX	17021881XXX	17798841XXX			17799201XXX
	17799441XXX	17027591XXX 17027611XXX***	17798841XXX			17028261XXX 17028271XXX***

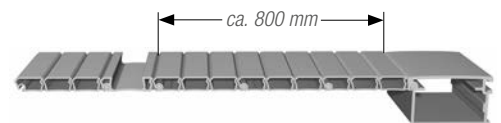

\* Der Einsatz des Montageprofils ist notwendig, um einen einheitlichen Rahmenlook zu erzielen; zusätzlich vereinfacht sich die Montage.

\*\* Ab einer Schrankhöhe von 1300 mm wird eine Mittelgriffleiste empfohlen. Im Konfigurator wird ab einer Höhe von 1301 mm eine Mittelgriffleiste hinzugezogen, kann optional abgewählt werden.

\*\*\* Uni mit Lack

# 4 VERTIKALEINSATZ

## Führungssystem FRAME: Kassettensystem C-Box, C3 gewickelt



**Diese Kassettenlösung steht für Design im Handumdrehen:**

- Komplett vormontiertes System
- Selbsterklärende Montage und kinderleichter Einbau
- Modul und Zubehör muss lediglich im Korpus verschraubt werden und schon steht Ihnen ein hochwertiger Rollladenschrank zum Einsatz bereit
- Einsatz mit RAUVOLET E23 color-, decor-, creative-line, metallic-line 25 in Alu 230L, Edelstahl 360L
- Plattenstärken: 15, 16, 18, 19 mm

Bestellen Sie Ihr maßindividuelles und einbaufertiges Set über den REHAU Rollladenkonfigurator.

### Überdeckung Führungsschiene

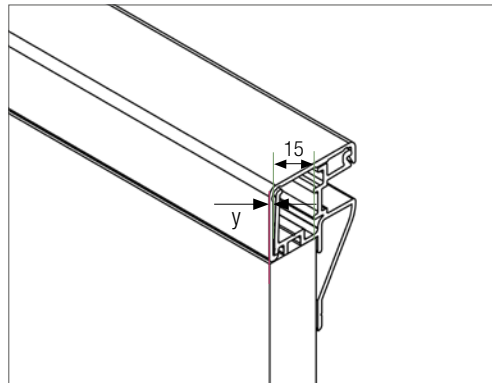

#### Klassische Bauweise

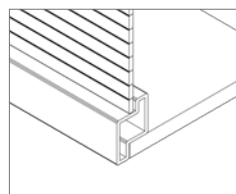

#### Klassische Bauweise mit Kombigriffleiste

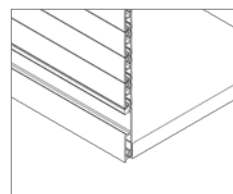

### Seitenteil in zwei verschiedenen Bauhöhen:

Korpushöhe	Höhe Seitenteil
650 - 1600 mm	164 mm
1601 - 2200 mm	184 mm

*Achtung:*  
Berücksichtigung des Platzbedarfs im Korpus

$y = 1 \text{ mm}$  (für Plattenstärke 16 mm) /  $y = 4 \text{ mm}$  (für Plattenstärke 19 mm)

### Möglicher Einsatzbereich:

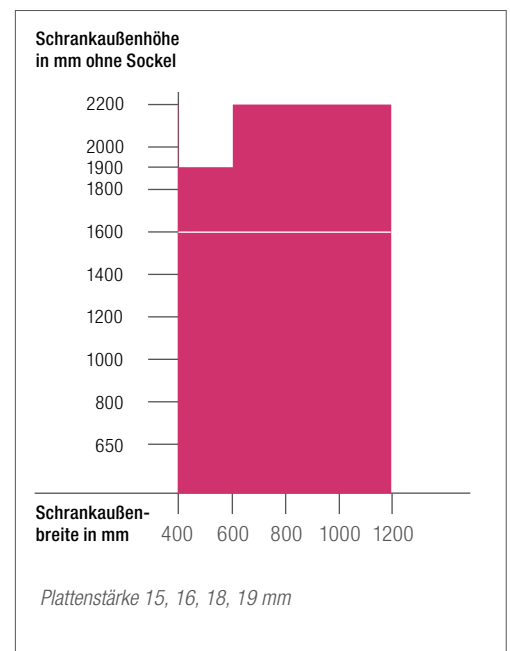



## 4 VERTIKALEINSATZ

### frame4 RAUVOLET metallic-line, Kassettensystem C-BOX, C3 gewickelt



In der Küche ist Purismus ein beliebtes Einrichtungsrezept. Das neue filigrane Führungssystem frame4 überträgt diese Optik jetzt konsequent auf das bewährte Schrankrollladensystem RAUVOLET metallic-line.

Mit seinen 25 mm breiten Lamellenprofilen in Echt-Aluminium- bzw. Edelstahl-Eloxal kombiniert das bewährte Schrankrollladensystem RAUVOLET metallic-line die funktionalen Eigenschaften eines polymeren Rollladensystems mit der ansprechenden Optik eines hochwertigen Echtmetalls.

Das neue dezente Führungssystem frame4 bietet ab sofort ein stimmiges Design für den RAUVOLET metallic-line Schrankrollladen.

Mit nur 4 mm Breite umrahmt es die Matte im edlen Metallfinish, sodass eine klare Fläche als optisch prägendes Element noch stärker zur Geltung kommt.

frame4 RAUVOLET metallic-line wird als fertig konfektioniertes Vertikal-Kassettensystem geliefert und garantiert somit einen einfachen Einbau.

#### Abmessungen:

frame4 RAUVOLET metallic-line ist in vier Standardabmessungen erhältlich (B x H):

- 600 mm x 1000 mm
- 600 mm x 1500 mm
- 900 mm x 1000 mm
- 900 mm x 1500 mm

#### Schranksiefe:

Die Mindesteinbautiefe beträgt 269 mm, die Maximaltiefe 380 mm

#### Plattenstärke:

Geeignet für die gängigen Plattenstärken 16, 18, 19 mm. Das System ist auf die Schrankaußenbreite ausgelegt, die Innenbreite ist hier nicht von Bedeutung. Somit können alle Plattenstärken bedient werden.

#### Eigenschaften

- In edlem Aluminium- oder Edelstahlfinish
- Filigranes Führungssystem & reduziertes Zubehör
- Fertig konfektioniertes Vertikal-Komplettsystem
- Einfacher Einbau durch komfortable Kassettenslösung

### Montagevarianten:

Das fertig konfektionierte Vertikal-Komplettsystem kann sowohl auf den Korpus aufgesetzt, als auch in den Korpus eingefräst werden. Beide Varianten passen bei 16, 18 und 19 mm Plattenstärke.

Ab sofort auch maßindividuell über den Rollladenkonfigurator [www.rehau.com/tambourdoors](http://www.rehau.com/tambourdoors) bestellbar!



Entwickelt mit  
**Michael Schmidt**  
(code2design)

### Montage: aufgesetzt

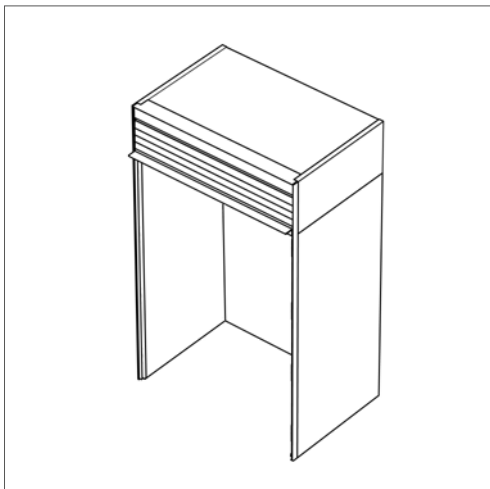

Bei der aufgesetzten Variante wird das Kassettensystem auf einen Standardkorpus aufgesetzt. Seitlich ist die Blende sichtbar.

### Montage: eingefräst

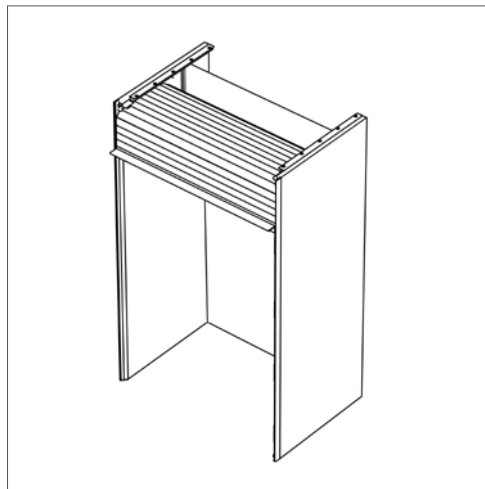

Bei der eingefrästen Variante werden die Aussparungen für die Kassette in die Korpusseitenwände eingefräst, somit bleiben die durchgängigen Korpusseiten erhalten.

Stabbreite	Mechanik	Oberfläche Zubehör	Abnahme- menge	Schrankhöhe 1000 mm		Schrankhöhe 1500 mm	
				Alu 230 L	Edelstahl gebürstet 360L	Alu 230L	Edelstahl gebürstet 360L
<b>Schrankbreite 600 mm</b>							
25 mm	Kassettensystem C3 gewickelt	eloxiert	1 Stück	17013051400	17013051300	17013251400	17013251300
25 mm	passende Führungsschiene	eloxiert	1 Paar	17993801001	17993801002	17993901001	17993901002
<b>Schrankbreite 900 mm</b>							
25 mm	Kassettensystem C3 gewickelt	eloxiert	1 Stück	17013151400	17013151300	17013351400	17013351300
25 mm	passende Führungsschiene	eloxiert	1 Paar	17993801001	17993801002	17993901001	17993901002



## 4 VERTIKALEINSATZ

### Designlinien metallic-line, vetro-line: Anwendung Küche

Lassen Sie sich von zwei Programmlinien inspirieren:

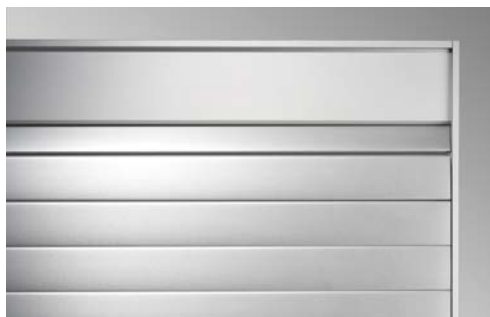

#### RAUVOLET metallic-line

Bringen Sie Exklusivität ins Spiel – das Schrankrollladensystem RAUVOLET metallic-line macht es möglich.

- Hochwertige, exklusive Optik
- Leichter, ruhiger Lauf
- Hoher Bedienkomfort
- Angenehme Haptik



#### RAUVOLET vetro-line

Sorgen Sie für den Durchblick – mit dem neuen, innovativen Glasrollladensystem RAUVOLET vetro-line.

Das System mit ESG-Lamellen (Einscheiben-Sicherheitsglas) rückt den Inhalt des Küchenschrankes ins rechte Licht, ohne jedoch zu viel zu offenbaren.

- Hält den größten Belastungen des Alltags stand
- Gläserne Flächen
- Einbaufreundlichkeit
- Hervorragende Laufeigenschaften

Küche											
System	Einbauset C3				Kassettensystem C-Box						
Mechanik	C3-Wickelmechanik				Schnecke			C3 gewickelt			
Führungssystem	eloxiert		kaschiert		kaschiert			eloxiert	kaschiert		eloxiert*
Profiltyp	metallic-line		metallic-line		metallic-line			vetro-line	metallic-line		
	20 mm	25 mm	20 mm	25 mm	20 mm	25 mm	50 mm	50 mm	20 mm	25 mm	25 mm
Standard Sets	■		■		■	■	■	■	■	■	■
Maßindividuelle Sets	■	■							■	■	■

\* Führungssystem frame4

Schrankrollladensysteme von REHAU besitzen einen hohen Stellenwert im Küchenmöbelbereich.

Und das aus gutem Grund: Sie sind ein attraktiver Eyecatcher, lockern die Küchenfronten auf und bieten obendrein ein Höchstmaß an Funktionalität.

Denn während herkömmliche Schranktüren beim Öffnen viel Platz brauchen und oftmals problematisch im Zugriff sind, sind Schrankrollladensysteme flexibel und platzsparend.



Wählen Sie einbaufertige Standard-Sets in Rastermaßen ab Lager oder planen Sie Ihr maßindividuelles, einbaufertiges Set über den Rollladenkonfigurator!

# 4 VERTIKALEINSATZ

## Einbauset C3, C3-Wickelmechanik: RAUVOLET metallic-line

Der „Klassiker“ unter den Einbausets setzt nach wie vor Maßstäbe.

Das im industriellen Einsatz bewährte System besticht durch komfortable Laufeigenschaften und ein maximales Anwendungsspektrum.

Die Standard-Sets können Sie unter den nachfolgenden Artikelnummern über den Konfigurator bestellen:

Stabbreite	Mechanik	Oberfläche	Schrankhöhe 1000 mm		Schrankhöhe 1500 mm		passend für Spanplattenstärke			
			Alu 230 L	Edelstahl gebürstet 360L	Alu 230L	Edelstahl gebürstet 360L	15 mm	16mm	18 mm	19 mm
<b>Schrankbreite 500 mm</b>										
20 mm	C3	eloxiert	17732471400	17732471300	17803841400	17803841300			■	■
<b>Schrankbreite 600 mm</b>										
20 mm	C3	eloxiert	17732571400	17732571300	17790881400	17790881300			■	■
25 mm	C3	eloxiert	17857191400	17857191300	17857091400	17857091300			■	■
<b>Schrankbreite 800 mm</b>										
20 mm	C3	eloxiert			17899261400	17899261300			■	■
25 mm	C3	eloxiert			17899461400	17899461300			■	■
<b>Schrankbreite 900 mm</b>										
20 mm	C3	eloxiert	17732771400	17732771300	17790981400	17790981300			■	■
25 mm	C3	eloxiert			17857491400	17857491300			■	■

Für die maßindividuellen Sets gilt folgender Einsatzbereich:

Maßindividuelle Sets in den Profiltypen metallic-line 20 und 25 können Sie über den REHAU Rolladenkonfigurator beziehen.

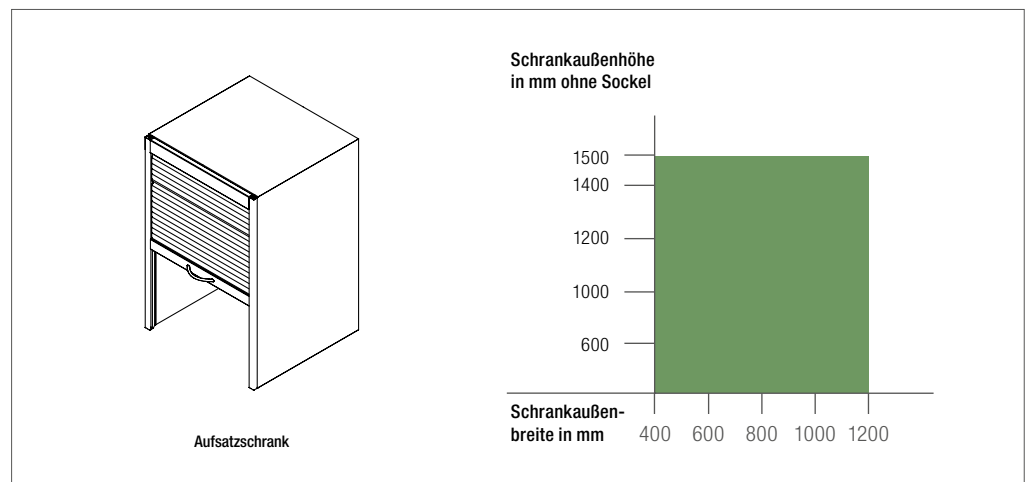



# 4 VERTIKALEINSATZ

## Kassettensystem C-Box, Schnecke: RAUVOLET metallic-line

### Die Kassettenlösung steht für Design im Handumdrehen.

Dank eines komplett vormontierten Systems und selbsterklärender Montage ist der Einbau ein Kinderspiel. Zudem beansprucht die C-Box durch ihre niedrige Bauhöhe nur minimal Platz im Korpus.

Die Standard-Sets können Sie unter den nachfolgenden Artikelnummern über den Konfigurator bestellen:

Stab- breite	Mechanik / Zubehör	Oberfläche	Abnahme- menge	Schrankschnecke 1000 mm		Schrankschnecke 1500 mm		passend für Spanplattenstärke 15 mm 16mm 18 mm 19 mm
				Alu 230 L	Edelstahl gebürstet 360L	Alu 230L	Edelstahl gebürstet 360L	
<b>Schrankschnecke 500 mm</b>								
20 mm	C-Box, Schnecke	kaschiert	ab 1 Stück	17854991400		17854891400		■ ■
	dazu passende Führungsschiene		1 Paar	17841391002		17841191002		
25 mm	C-Box, Schnecke	kaschiert	ab 1 Stück			17856291400	17856291300	■ ■
	dazu passende Führungsschiene		1 Paar			17841191002	17841191001	
<b>Schrankschnecke 600 mm</b>								
20 mm	C-Box, Schnecke	kaschiert	ab 1 Stück	17855291400	17855291300	17855191400	17855191300	■ ■
	dazu passende Führungsschiene		1 Paar	17841391002	17841391001	17841191002	17841191001	
25 mm	C-Box, Schnecke	kaschiert	ab 1 Stück	17856691400	17856691300	17856591400	17856591300	■ ■
	dazu passende Führungsschiene		1 Paar	17841391002	17841391001	17841191002	17841191001	
50 mm	C-Box, Schnecke	kaschiert	ab 1 Stück			17921531400	17921531300	■ ■
	dazu passende Führungsschiene		1 Paar			17894171001	17894171002	
<b>Schrankschnecke 900 mm</b>								
50 mm	C-Box, Schnecke	kaschiert	ab 1 Stück			17922331400	17922331300	■ ■
	dazu passende Führungsschiene		1 Paar			17894171001	17894171002	

# 4 VERTIKALEINSATZ

## Kassettensystem C-Box, C3 gewickelt: RAUVOLET metallic-line

### Die Kassettenlösung steht für Design im Handumdrehen:

- Komplett vormontiertes System
- Selbsterklärende Montage und kinderleichter Einbau
- Modul und Zubehör muss lediglich im Korpus verschraubt werden und schon steht Ihnen ein hochwertiger Rollladenschrank zum Einsatz bereit

Die Standard-Sets können Sie unter den nachfolgenden Artikelnummern über den Konfigurator bestellen:

Stab- breite	Mechanik / Zubehör	Oberfläche	Abnahme- menge	Schrankhöhe 1000 mm		Schrankhöhe 1500 mm		passend für Spanplattenstärke 15 mm 16mm 18 mm 19 mm
				Alu 230 L	Edelstahl gebürstet 360L	Alu 230L	Edelstahl gebürstet 360L	
<b>Schrankbreite 500 mm</b>								
25 mm	C-Box, C3 gewickelt	kaschiert	ab 1 Stück	17905051400	17905051300	17905151400	17905151300	■ ■
	dazu passende Führungsschiene		1 Paar	17886471003	17886471002	17886271003	17886271004	
<b>Schrankbreite 600 mm</b>								
25 mm	C-Box, C3 gewickelt	kaschiert	ab 1 Stück	17899131400	17899131300	17899141400	17899141300	■ ■
	dazu passende Führungsschiene		1 Paar	17886471003	17886471002	17886271003	17886271004	
<b>Schrankbreite 900 mm</b>								
20 mm	C-Box, C3 gewickelt	kaschiert	ab 1 Stück			17892701400	17892701300	■ ■
	dazu passende Führungsschiene		1 Paar			17886271003	17886271004	
25 mm	C-Box, C3 gewickelt	kaschiert	ab 1 Stück	17892901400	17892901300	17892801400	17892801300	■ ■
	dazu passende Führungsschiene		1 Paar	17886471003	17886471002	17886271003	17886271004	

### Für die maßindividuellen Sets gilt folgender Einsatzbereich:

Maßindividuelle Sets in den Profiltypen metallic-line 20 und 25 können Sie über den REHAU Rollladenkonfigurator beziehen.

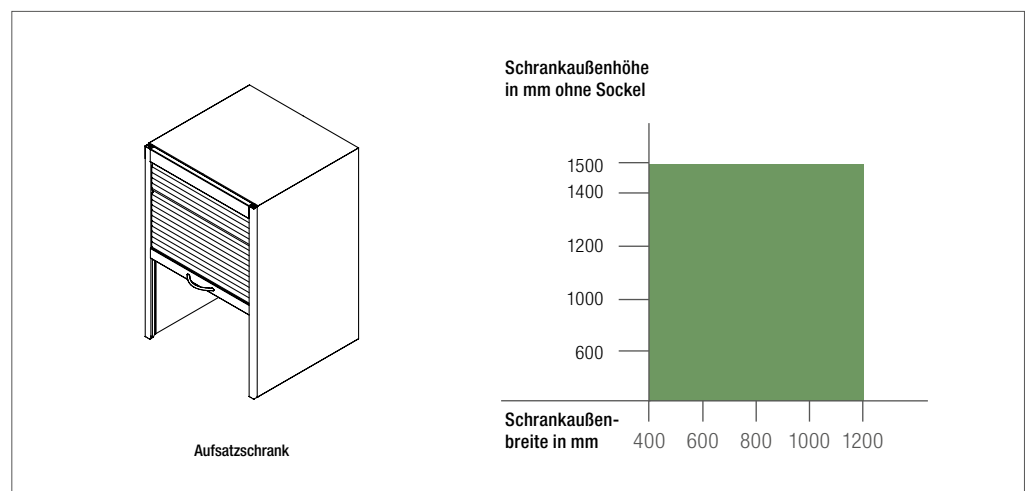

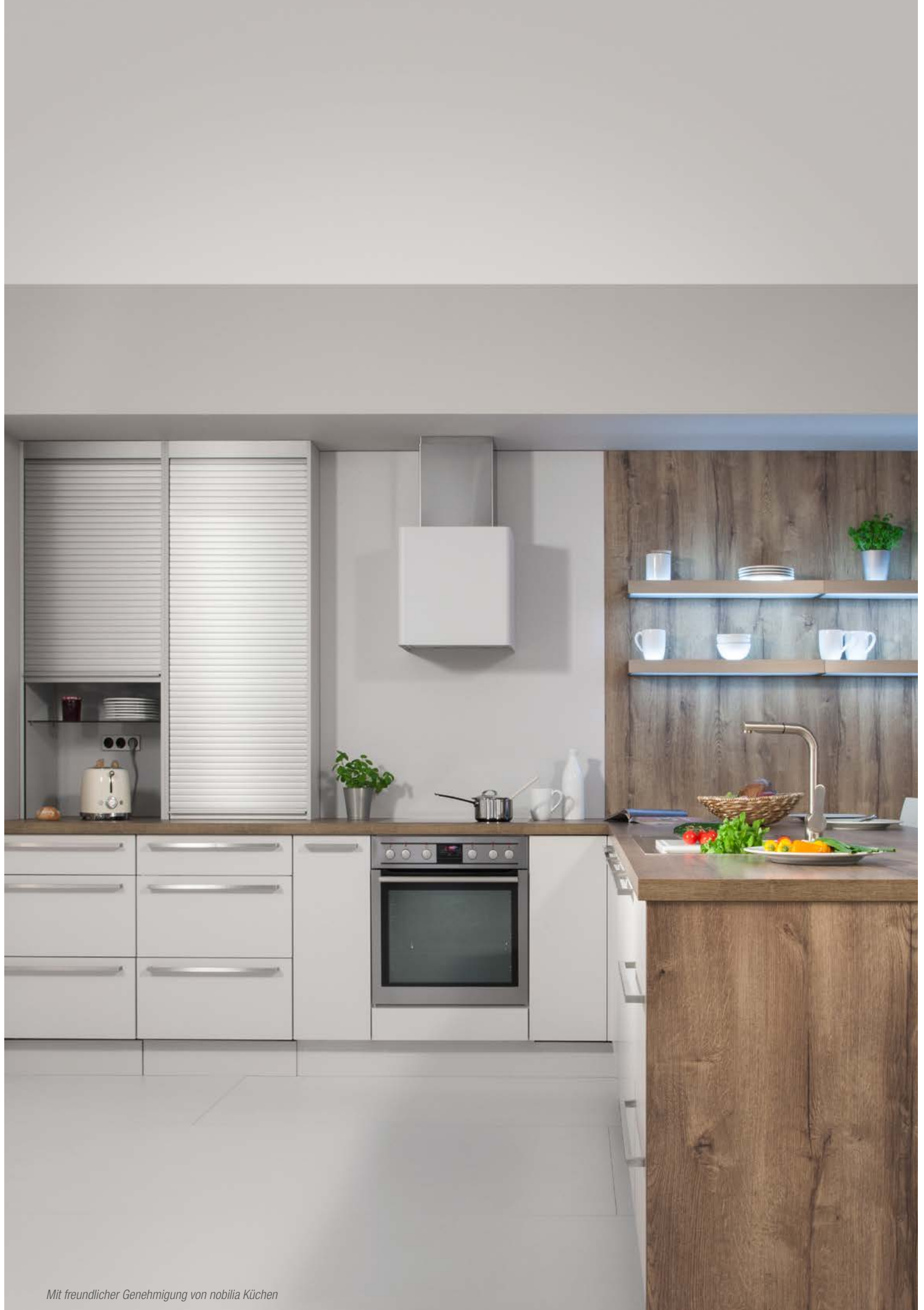

## 4 VERTIKALEINSATZ

### Kassettensystem C-Box, Schnecke: RAUVOLET vetro-line

RAUVOLET vetro-line erhalten Sie als einbaufertiges Kassettensystem C-Box im Design „Satinato“, „Black“, „White“ und „Rauchglas“.

**RAUVOLET vetro-line ist Küchengestaltung auf höchstem Niveau und bringt die Faszination von Glas in die Küche.**

Mit diesem System hat REHAU die Einbaufreundlichkeit und hervorragenden Laufeigenschaften bewährter REHAU Kassettensysteme sowie den Designaspekt des Werkstoffes Glas perfekt zusammengeführt.

Die Lamellen werden aus ESG (Einscheiben-Sicherheitsglas) gefertigt, halten so größten Belastungen des Alltags stand und verkratzen nicht. Mit ihren 50 mm Stabbreite bestechen sie durch eine eindrucksvolle, transluzente Optik und schaffen eine harmonische und flächige Front. Das Material ist pflegeleicht und reinigungsfreundlich – Gleiches gilt für die Rahmenprofile, die durch ihr kühles Aluminium- und Edelstahlfinish die hochwertige Optik abrunden. Auch hinter den Lamellen verbirgt sich REHAU Kompetenz: in Form des ausgeklügelten und bewährten Vertikalausgleichs C5.



Sparen Sie Zeit und damit Geld beim Einbau – mit dem neuen einbaufertigen Kassettensystem C-Box. Das Modul muss lediglich im Korpus verschraubt werden – schon steht Ihnen ein hochwertiger Rollladenschrank zum Einsatz bereit. Damit bietet RAUVOLET vetro-line ein deutliches Plus an Funktion und Design und somit erkennbaren Mehrwert für Ihre Kunden.

RAUVOLET vetro-line ist in den standardisierten Abmessungen der Küchenindustrie lieferbar.

Mechanik / Zubehör	Oberfläche	Abnahmemenge	Schränkhöhe 1000 mm				Schränkhöhe 1500 mm				passend für Spanplattenstärke			
			Satinato	Black	White	Rauchglas	Satinato	Black	White	Rauchglas	15 mm	16 mm	18 mm	19 mm
<b>Schränkbreite 600 mm, Stabbreite 50 mm</b>														
C-Box, Schnecke	Aluminium	ab 1 Stück	17056141004	17056141002	17056141003	17056141006	17056151004	17056151002	17056151003	17056151003	■	■		
Zubehörset*		1 Stück	17051441001	17051441001	17051441001	17051441001	17051451001	17051451001	17051451001	17051451001	■	■		
C-Box, Schnecke	Aluminium	ab 1 Stück	17056181004	17056181002	17056181003	17056181006	17056191004	17056191002	17056191003	17056191003			■	■
Zubehörset*		1 Stück	17051391001	17051391001	17051391001	17051391001	17051411001	17051411001	17051411001	17051411001			■	■
<b>Schränkbreite 900 mm, Stabbreite 50 mm</b>														
C-Box, Schnecke	Aluminium	ab 1 Stück	17056161004	17056161002	17056161003	17056161006	17056171004	17056171002	17056171003	17056171006	■	■		
Zubehörset*		1 Stück	17051461001	17051461001	17051461001	17051461001	17051481001	17051481001	17051481001	17051481001	■	■		
C-Box, Schnecke	Aluminium	ab 1 Stück	17056211004	17056211002	17056211003	17056211006	17056221004	17056221002	17056221003	17056221006			■	■
Zubehörset*		1 Paar	17051421001	17051421001	17051421001	17051421001	17051431001	17051431001	17051431001	17051431001			■	■

Mechanik / Zubehör	Oberfläche	Abnahmemenge	Schränkhöhe 1000 mm				Schränkhöhe 1500 mm				passend für Spanplattenstärke			
			Satinato	Black	White	Rauchglas	Satinato	Black	White	Rauchglas	15 mm	16 mm	18 mm	19 mm
<b>Schränkbreite 600 mm, Stabbreite 50 mm</b>														
C-Box, Schnecke	Edelstahl	ab 1 Stück	17056141004	17056141002	17056141003	17056141006	17056151004	17056151002	17056151003	17056151006	■	■		
Zubehörset*		ab 1 Stück	17051441002	17051441002	17051441002	17051441002	17051451002	17051451002	17051451002	17051451002	■	■		
C-Box, Schnecke	Edelstahl	ab 1 Stück	17056181004	17056181002	17056181003	17056181006	17056191004	17056191002	17056191003	17056191006			■	■
Zubehörset*		ab 1 Stück	17051391002	17051391002	17051391002	17051391002	17051411002	17051411002	17051411002	17051411002			■	■
<b>Schränkbreite 900 mm, Stabbreite 50 mm</b>														
C-Box, Schnecke	Edelstahl	ab 1 Stück	17056161004	17056161002	17056161003	17056161006	17056171004	17056171002	17056171003	17056171006	■	■		
Zubehörset*		ab 1 Stück	17051461002	17051461002	17051461001	17051461002	17051481002	17051481002	17051481002	17051481002	■	■		
C-Box, Schnecke	Edelstahl	ab 1 Stück	17056211004	17056211002	17056211003	17056211006	17056221004	17056221002	17056221003	17056221006			■	■
Zubehörset*		ab 1 Stück	17051421002	17051421002	17051421001	17051421002	17051431002	17051431002	17051431002	17051431002			■	■

\* Zubehörset = Lisene, Führungsschiene, Zubehörbeutel

# 4 VERTIKALEINSATZ

## Mindesteinbaumaße

Designlinie	System	Mechanik	Stabbreite			Systemhöhe	Einbautiefe	Einbauhöhen
			20mm	25 mm	50 mm			
metallic-line	Einbauset C3		■			1.000 mm	265 mm	ca. 150 mm
metallic-line	Einbauset C3		■			1.500 mm	265 mm	ca. 165 mm
metallic-line	Einbauset C3			■		1.000 mm	276 mm	ca. 155 mm
metallic-line	Einbauset C3			■		1.500 mm	276 mm	ca. 170 mm
metallic-line	Kassettensystem C-Box	Schnecke	■	■		1.000 mm	300 mm	104 mm
metallic-line	Kassettensystem C-Box	Schnecke	■	■		1.500 mm	300 mm	123 mm
metallic-line	Kassettensystem C-Box	C3 gewickelt	■	■		1.000 mm	276 mm	164 mm
metallic-line	Kassettensystem C-Box	C3 gewickelt	■	■		1.500 mm	276 mm	164 mm
metallic-line	Kassettensystem C-Box	Schnecke			■	1.000 mm	304 mm	140 mm
metallic-line	Kassettensystem C-Box	Schnecke			■	1.500 mm	304 mm	186 mm
vetro-line	Kassettensystem C-Box	Schnecke			■	1.000 mm	296 mm	173 mm
vetro-line	Kassettensystem C-Box	Schnecke			■	1.500 mm	296 mm	216 mm





# 5 SCHALLABSORPTION AN DER MÖBELFRONT

## RAUVOLET acoustic-line



### Die intelligente Kombination von Akustik und Stauraummöglichkeit unterstützt die Raumakustik

Eine unterstützende und angenehme Raumakustik ist ein wesentlicher Faktor für Motivation und Leistungsfähigkeit am Arbeitsplatz. Zudem kann das Wohlbefinden der Menschen im Raum durch entsprechend akustisch relevantes Interiordesign wesentlich gesteigert und die individuelle Kreativität gefördert werden.

Somit rückt neben Boden, Decke und Wand auch das Mobiliar stärker in den Fokus der Aufmerksamkeit, wenn es darum geht, die einzelnen Mitarbeiter vor störendem Lärm aus der Umgebung abzuschirmen sowie die Ausbreitung des eigenen Schalls in das unmittelbare, umgebende Umfeld so effizient wie möglich zu reduzieren.

### Die ideale technische Lösung

im Nahfeld jeden Mitarbeiters!

Raumsituation ohne Schallabsorption & Schirmung

#### Problemsituation:

Der Trend geht zu einer offenen Raumgestaltung, welche den Geräuschpegel um ein Vielfaches erhöht.

Raumsituation mit Schallabsorption durch Akustikmobiliar & Schirmung

#### Lösung mit acoustic-line:

Das Rollladenprofil ist eine intelligente Schranklösung zur Schallabsorption in der Raumgestaltung und verbessert die Raumakustik vor allem im nahen Umfeld der Mitarbeiter.

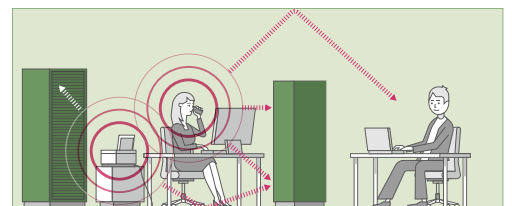
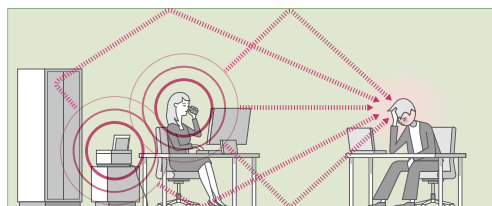



Fast 5 x soviel  
Absorptionsleistung  
wie herkömmliche  
Schränke!

RAUVOLET acoustic-line besteht aus einer speziellen Profilgeometrie mit durchgehender Lochstanzung und einem eingezogenen Akustik-Vlies. Das Akustik-Vlies im Inneren wirkt als Absorber, nimmt den Schallwellen Energie beim Eintritt und hindert sie gleichzeitig am Wiederaustritt. Dadurch wird der Schall effektiv absorbiert. Der RAUVOLET acoustic-line absorbiert im Schrankeinsatz bis zu 70 % des auftreffenden Schalls.

Die Besonderheit des Produktes ist die lineare Absorptionsleistung über den gesamten Frequenzbereich hinweg. Der patentierte Breitbandabsorber ist daher hochwirksam in der Absorption tiefer und hoher Töne und vor allem auch in sprachrelevanten Bereichen.

**Profilabmessung** 27 x 12 mm

**Material Rollladengrundprofil** RAU-PP 1482

**Vlies**

**Material** Glas, Zellstoff

**Brandverhalten** B1, schwer entflammbar

**Akustikwerte**

**Lochung** Durchmesser 2 mm

**Löchflächenanteil** 10 %

**Lochmittenabstand** 7 mm

**NRC-Wert** 0,70\*

**SAA-Wert** 0,74\*



**Rückseite**

Durchmesser 3,5 mm

8,7 mm

Der bewertete Schallabsorptionsgrad beträgt  $\alpha_w = 0,70$ .

\* Die Messwerte beziehen sich auf Hallraummessungen und auf leere, unbefüllte Schränke. Auf Anfrage stellen wir Ihnen auch gerne die detaillierten Prüfberichte zur Verfügung.

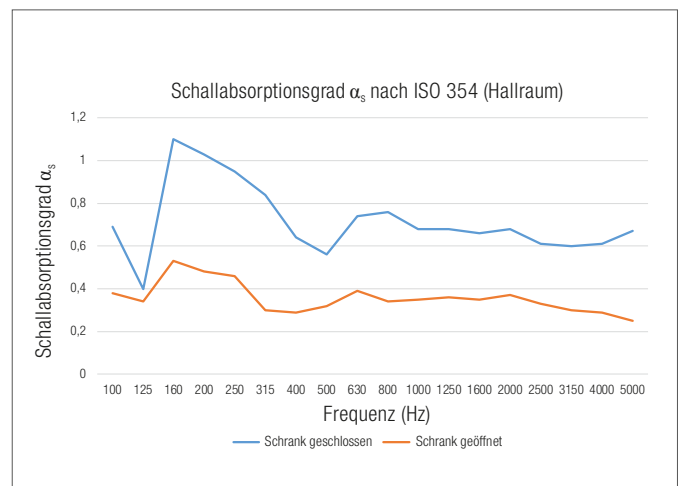
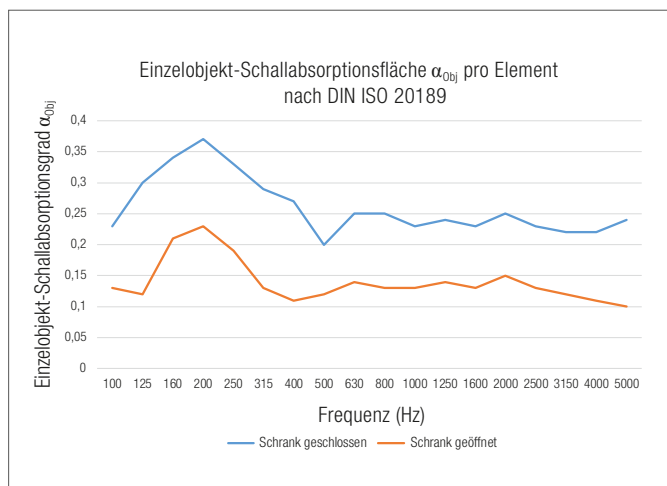

## 5 SCHALLABSORPTION AN DER MÖBELFRONT

### RAUVOLET acoustic-line

Verwenden  
Sie den REHAU  
Rollladen-  
konfigurator!



**RAUVOLET acoustic-line ist ein akustisch wirksames Schrankrollladensystem für den Einsatz in Büro- und Arbeitswelten.**

#### Eigenschaften

- Flexible Anordnung, dadurch kann Schall direkt an der Lärmquelle abgenommen werden
- Schallschirmung und -absorption im nahen Umfeld der Mitarbeiter
- Akustische Wirksamkeit und hochwertiges Design in Kombination mit Stauraum
- Flächen- und Nahfeldschirmung möglich
- Multifunktionsfläche entfällt, dadurch ergibt sich eine Platzersparnis von 8-14 %
- Breitbandabsorber
- Maßindividuelles, einbaufertiges Set (inkl. Griffleiste, Lisene, Führungsschiene etc.)
- Ab Stückzahl 1
- Schnelle Lieferung

Weitere Informationen zum RAUVOLET acoustic-line entnehmen Sie der Verkaufsunterlage B32700 und der Technischen Information B32600.

Wenn Sie weitere Beratung bei der Planung Ihrer RAUVOLET acoustic-line Schrankrollladensysteme wünschen, wenden Sie sich bitte an das für Sie zuständige REHAU Verkaufsbüro.

**Wir unterstützen Sie gerne!**

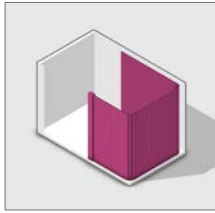
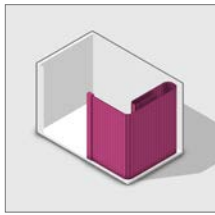

Profiltyp	8 mm Profilstärke	12 mm Profilstärke
E23		
E9		
metallic-line 20		
metallic-line 25		
SE26		
E4		
AL12		■
<b>Designlinie</b>		
acoustic-line		■
metallic-line		
decor-line		
colour-line		

### Empfohlene Einsatzbereiche:

#### Einsatzbereiche Rollladenprofile im Horizontalschrank eintürig

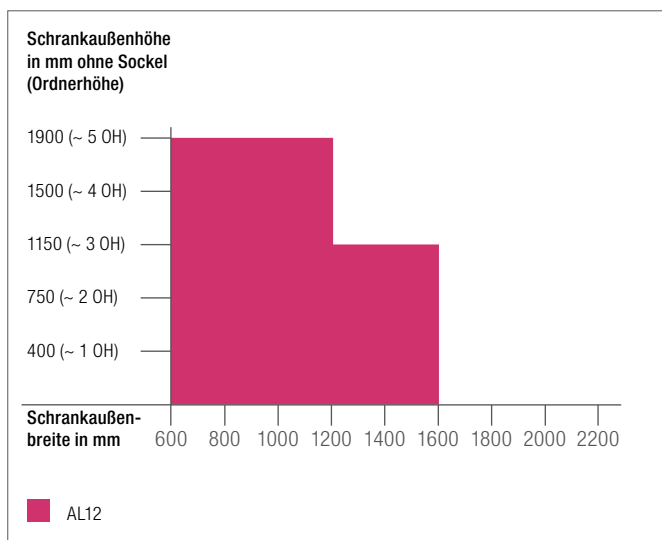



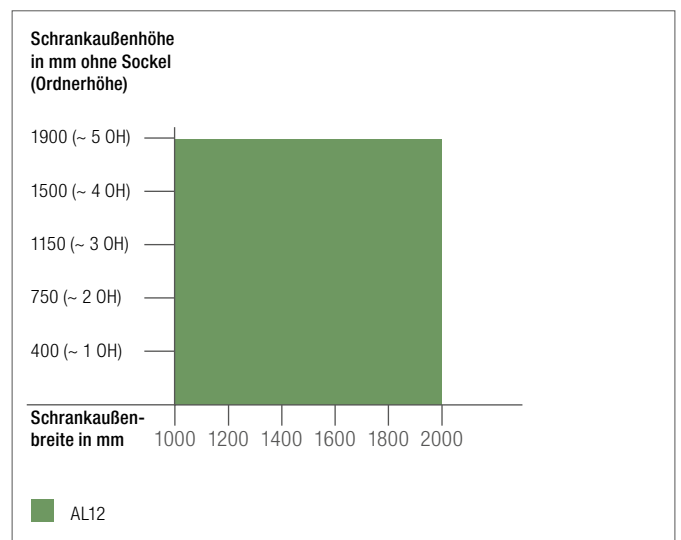



#### Einsatzbereiche Rollladenprofile im Horizontalschrank zweitürig



## 6 ZUBEHÖR

### RAUVOLET Rollladensysteme

<b>Edelstahl-Bügelgriff</b>		
128 mm Silber		17798001002
192 mm Silber		17798101002
<b>Muschelgriff</b>		
128 mm Silber		17799841001
<b>Hakenriegelschloss</b>		
verschiedenschließend (nicht für Kombigriffleiste Mat.-Nr. 17794801001 geeignet)		17006941001
gleichschließend (nicht für Kombigriffleiste Mat.-Nr. 17794801001 geeignet)		17006951001
<b>Klebeband für PP-Anwendung</b>		
für alle Systeme, 50 m Rolle		17930391001
<b>Dämpfungsband</b>		
für metallic-line 25 im Vertikaleinsatz mit C3-Wickelmechanik, 50 m Rolle		17930501002
<b>Kunststoffgleitmittel</b>		
für den optimalen Laufkomfort, 5 ml		17799941001

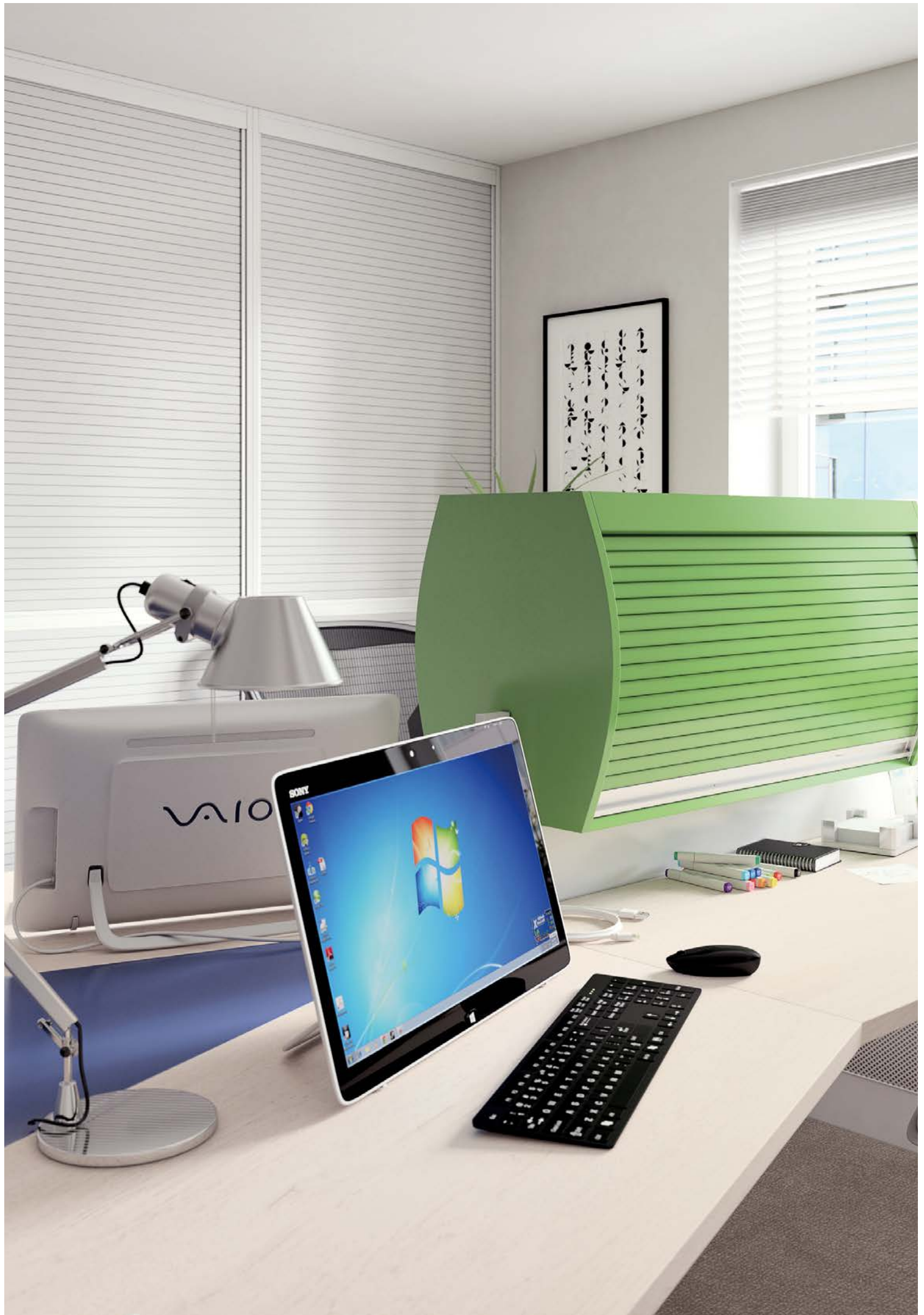



## 7 SERVICE

### Rund um den Rollladen



Unser Service umfasst sämtliche Leistungen rund um den Produktentstehungsprozess und geht noch darüber hinaus. Um Ihnen die Vielfalt der Schrankgestaltung auch praktisch näher zu bringen, möchten wir Ihnen auf den folgenden Seiten unsere Service-Tools rund um den Rollladen vorstellen:

- Angefangen beim REHAU Rollladenkonfigurator, mit dem man in nur 7 Schritten sein maßindividuelles und einbaufertiges Schrankrollladensystem zusammenstellen kann.
- Die Planungssoftware RoomDesigner der Firma Horatec, in der die REHAU Rollladensets für den Bereich Office, Korpusmöbel oder Küche hinterlegt sind.
- Zur Unterstützung von Kundenschulungen und Akademien können Sie auf Videos zurückgreifen, die den Rollladeneinbau unserer Führungssysteme verdeutlichen.
- Schließlich stellen wir Ihnen bei Bestellung eines Sets über den Rollladenkonfigurator sowie bei Bestellung von Einzelkomponenten die entsprechenden Einbauanleitungen zur Verfügung.

**Folgende Themen für Sie noch einmal im Überblick:**

REHAU Rollladenkonfigurator:	Seite 76
Planungssoftware „RoomDesigner“	Seite 78



---

# 7 SERVICE

## REHAU Rollladenkonfigurator

---

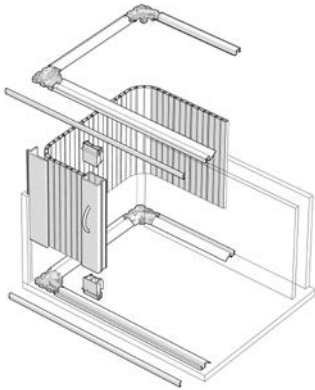

**Mit dem innovativen REHAU Rollladenkonfigurator eröffnet sich Ihnen eine Vielfalt an kreativen Gestaltungsmöglichkeiten:**

- Schrankrolladensysteme für Küche, Bad, Büro, Wohnbereich und Objektbedarfe
- Horizontale und vertikale Laufrichtung
- RAUVOLET acoustic-line 12 mm für die Schallabsorption an Möbelfronten
- RAUVOLET vetro-line Glasrolladensystem sowie dem Schrankrolladensystem
- RAUVOLET metallic-line in 50 mm Stabbreite
- Einbaufertige Küchensets in Rastermaßen
- Das neue filigrane Führungssystem frame4

**Ihre Vorteile auf einen Blick:**

- Bestellung einbaufertiger Sets ab Stückzahl 1
- Hinterlegung des kompletten Produktspektrums (ausgenommen: flexibles Führungssystem)
- Geführte Produktauswahl
- Integrierte Plausibilitätsprüfungen
- Selbsterklärende Bedienung
- Ausfüllen aufwändiger Bestellformulare entfällt
- Angebotserstellung
- Bereitstellung von Konstruktionszeichnungen
- Einbau im Handumdrehen



Unter dem nachfolgendem Link  
[www.rehau.com/tambourdoors](http://www.rehau.com/tambourdoors)  
finden Sie alle notwendigen Informationen,  
wie Sie den REHAU Rollladenkonfigurator nutzen können.

Auf der nächsten Seite finden Sie die 7 Schritte zu Ihrem maßindividuellen, einbaufertigen Schrankrollladenset.



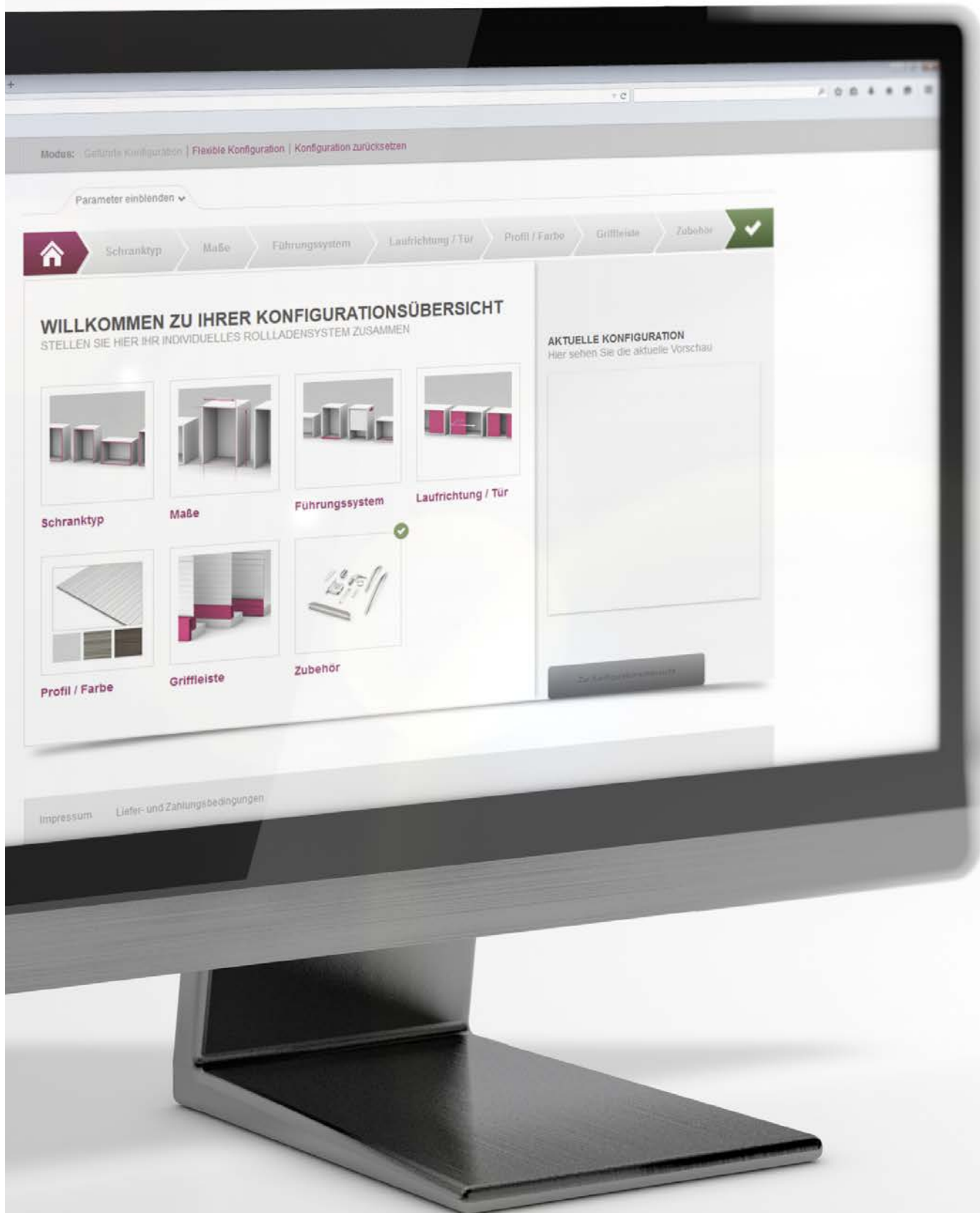

Modus: Geführte Konfiguration | Flexible Konfiguration | Konfiguration zurücksetzen

Parameter einblenden v

-  [Schranksystem](#)
- [Maße](#)
- [Führungssystem](#)
- [Laufrichtung / Tür](#)
- [Profil / Farbe](#)
- [Griffleiste](#)
- [Zubehör](#) 

**WILLKOMMEN ZU IHRER KONFIGURATIONSÜBERSICHT**  
 STELLEN SIE HIER IHR INDIVIDUELLES ROLLADENSYSTEM ZUSAMMEN

 <b>Schranksystem</b>	 <b>Maße</b>	 <b>Führungssystem</b>	 <b>Laufrichtung / Tür</b>
 <b>Profil / Farbe</b>	 <b>Griffleiste</b>	 <b>Zubehör</b> 	

**AKTUELLE KONFIGURATION**  
 Hier sehen Sie die aktuelle Vorschau

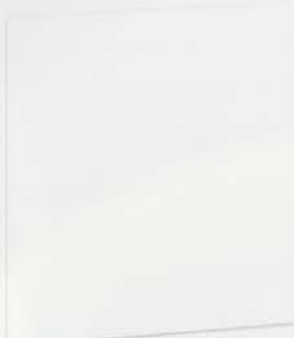

Zur Kaufpreiskalkulation

# 7 SERVICE

## Planungssoftware „RoomDesigner“



Die Fa. Horatec hat die Konstruktions- und Planungssoftware „RoomDesigner“ als Instrument für die Planung und Bestellung von Möbelteilen und -elementen entwickelt.

REHAU hat ausgewählte RAUVOLET Systeme im RoomDesigner integriert:

Designlinie	Farbe	Rollladenprofil	Anwendungsgebiete					
			Laufrichtung:	Küche vertikal	Korpusmöbel/Möbelbau vertikal	Korpusmöbel/Möbelbau horizontal	Planungsservice vertikal	Planungsservice horizontal
			Führungssystem:	Aufschlagend	Aufschlagend	Aufschlagend + einschlagend	Aufschlagend	Aufschlagend + einschlagend
Vetro-Line Satinato Black White		Vetro-Line 50 		●	●		●	
		3I Echtglas		●	●		●	
				●	●		●	
Metallic-Line Alu E6EV1 Edelstahl gebürstet		Metallic-Line 25 25 		●	●*	●*	●*	●*
		8 RAU-PP		●	●*	●*	●*	●*
Decor-Line Alu 7194 Buche 5018		E23 45 			●*	●*	●*	●*
		8 RAU-PP			●*	●*	●*	●*
Color-Line Weiß RAL 9010 Grau RAL 7035		E23 45 			●*	●*	●*	●*
		8 RAU-PP			●*	●*	●*	●*

Über die Planungssoftware werden die Rollladensets für den Bereich Office, Korpusmöbel oder Küche konfiguriert und dann als einbaufertige Sets mit allen erforderlichen Systemkomponenten durch REHAU geliefert.

Nähere Informationen zur Software erhalten Sie auf der Internetseite [www.roomdesigner.net](http://www.roomdesigner.net) oder Sie wenden sich direkt an Horatec ([www.horatec.de](http://www.horatec.de)).



---

## 8 TECHNISCHE INFORMATIONEN

### Verpackungseinheiten RAUVOLET Rollladensysteme

---

#### **Kartoneinheiten:**

RAUVOLET ist in praxisgerechten Packungseinheiten innerhalb kürzester Zeit ab Lager lieferbar!

#### **Kartoninhalt:**

RAUVOLET E23	ca. 10 m <sup>2</sup> Inhalt/Karton
RAUVOLET E9	ca. 10 m <sup>2</sup> Inhalt/Karton
RAUVOLET metallic-line 20	ca. 10 m <sup>2</sup> Inhalt/Karton
RAUVOLET metallic-line 25	ca. 10 m <sup>2</sup> Inhalt/Karton
RAUVOLET E4	ca. 6,75 m <sup>2</sup> Inhalt/Karton
RAUVOLET SE26	ca. 6,95 m <sup>2</sup> Inhalt/Karton

Der Inhalt der Zubehörkomponenten ist an die Rollladenprofile angepasst.  
Die Rollladenelemente sind hierbei bereits zu Teilstücken zusammengefügt.

#### **Angabe Längentoleranzen:**

2500 mm ± 15 mm

#### **Technischer Hinweis:**

Um ein harmonisches Erscheinungsbild zu erzielen, empfehlen wir die Rollladenmatten aufgrund fertigungstechnischer Toleranzen nur aus Profilen eines Kartons zu konfektionieren.

Die Aluminiumveredelung erfordert einen Anschnitt der Alu-Profile von ca. 30 mm.

#### **Einbaufertige Sets:**

Die Rollladensysteme für Einzelkorpus (Office), Küche und Wohnen werden als einbaufertige Sets mit allen erforderlichen Systemkomponenten und Einbauanleitungen innerhalb von 7 Werktagen geliefert.







# 9 ARTIKELÜBERSICHT

## Alles auf einem Blick

### 1 RAUVOLET Rollladenprofile

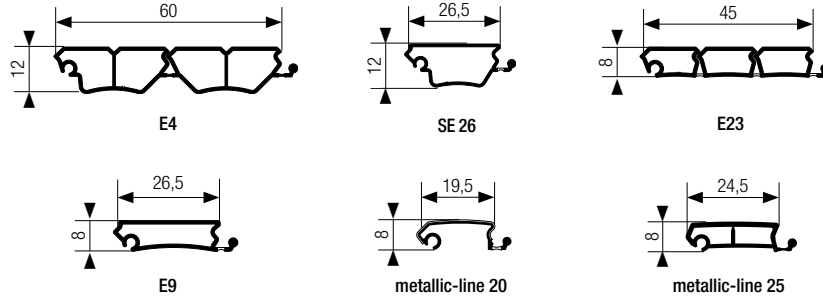

### 2 Führungssysteme CLASSIC und FLEX

Schnecke: 8 mm, 2-/4- oder 5-gängig oder 12 mm 2-/4-gängig

90°-Verbinder: 8 oder 12 mm

Mittelstopper 8 mm:  $x=15,0$  mm,  $y=20,2$  mm  
 Mittelstopper 12 mm:  $x=17,5$  mm,  $y=25,2$  mm

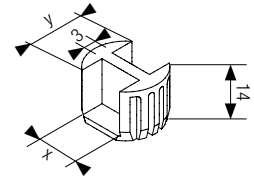
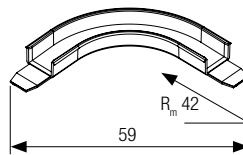
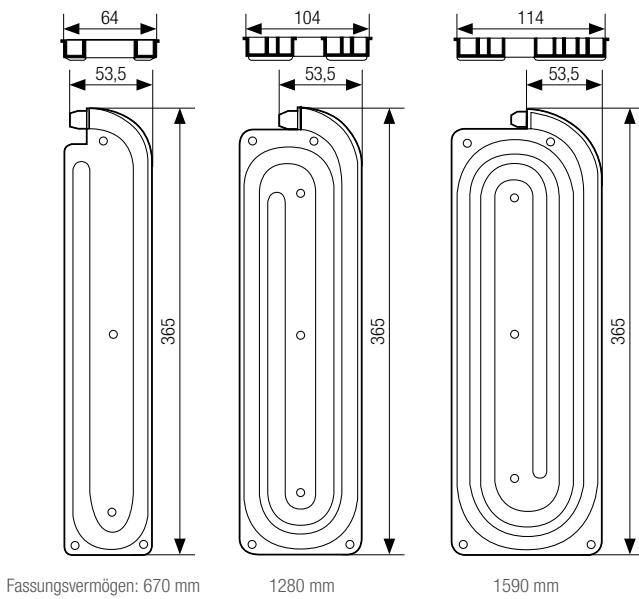

Führungsschiene: 8 mm

12 mm

flexibel 8 mm

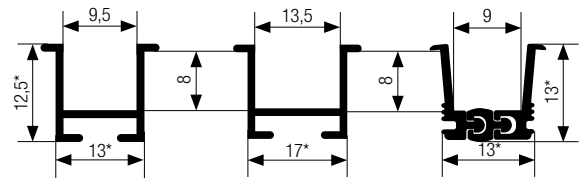

\* Fräsmaße

Hinweis:  
nur kompatibel zu  
Mittelstopper 8 mm

### 3 Führungssysteme TOP BASIC

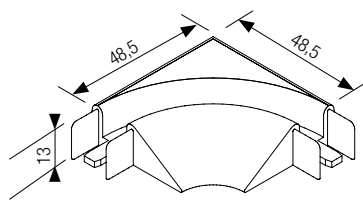

90°-Ecke TOP BASIC 8 mm

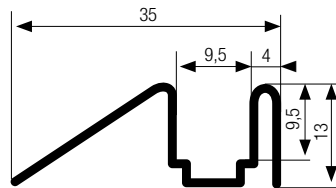

Führungsschiene TOP BASIC 8 mm



### 3 Führungssysteme TOP und FRAME

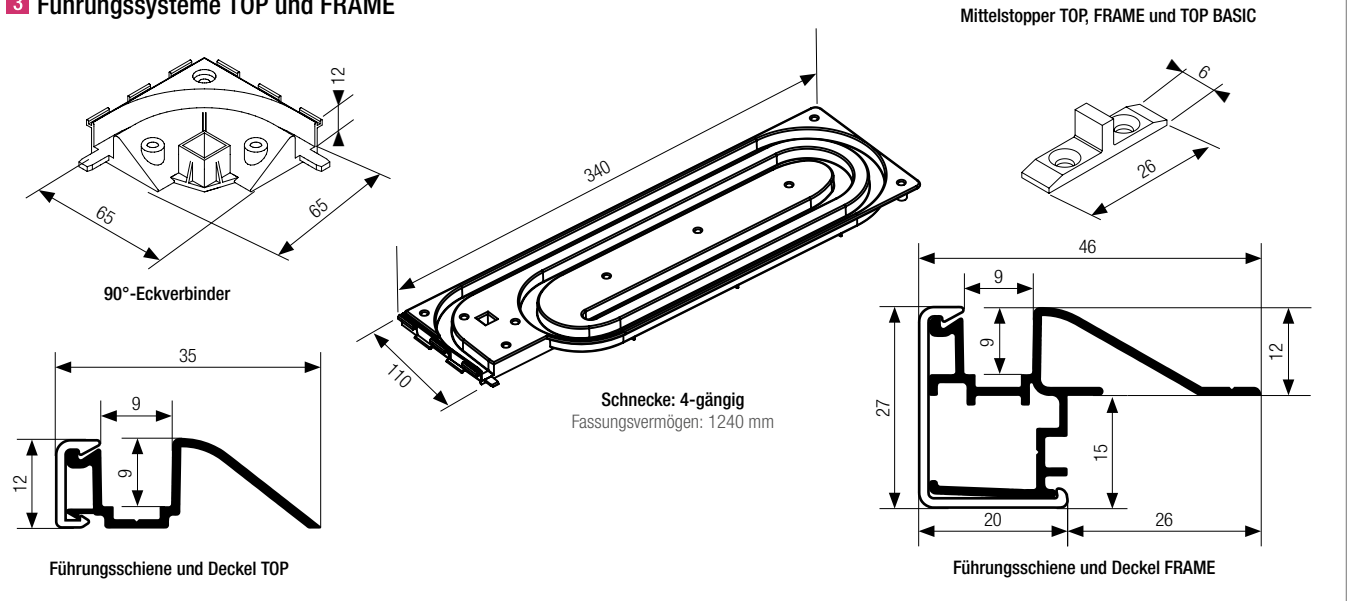

### 4 Führungsschienen C3

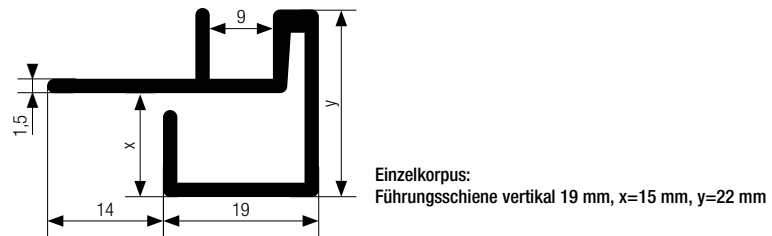

### 5 Lisenen

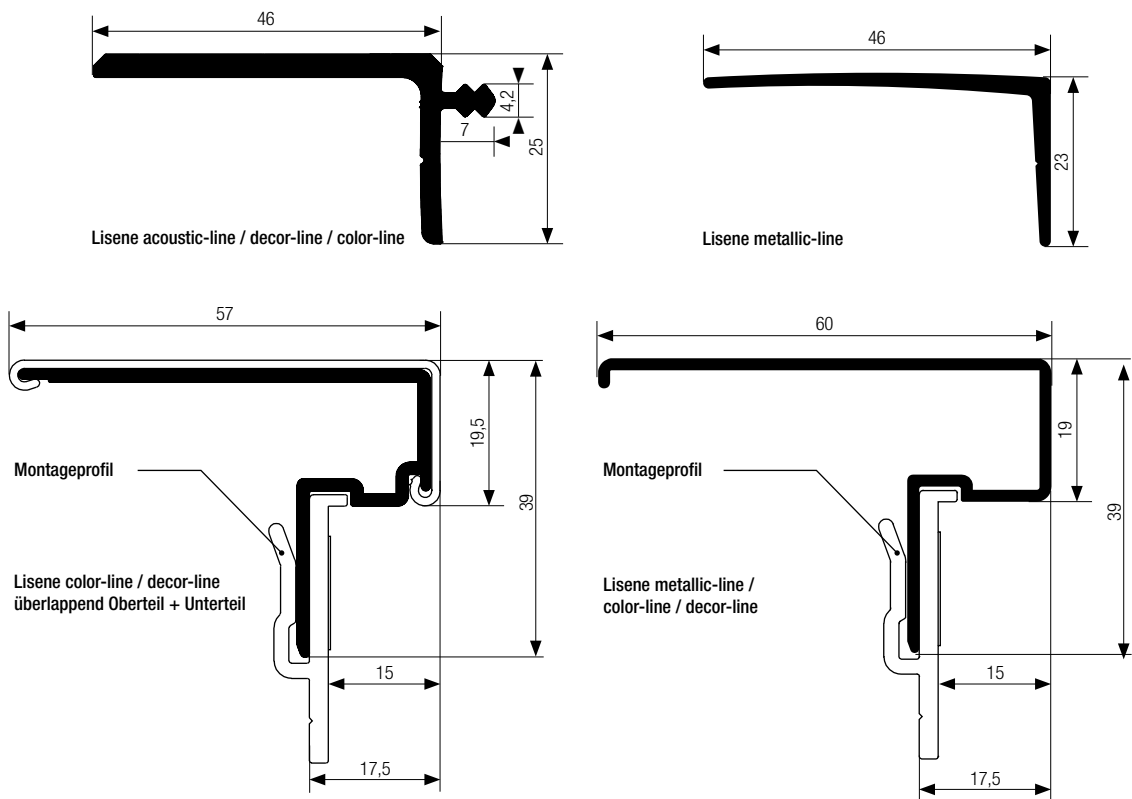

Artikelbezeichnung	Material	Profil- länge in mm	Verpack- ungs- einheit	metallic-line		color-line						
				Alu 230L	Edelstahl gebürstet 360L	Brilliant Weiß V3249**	Weiß RAL 9010	Grau RAL 7035	Graubraun 77364	Anthrazitgrau RAL 7016	Schwarz RAL 9011	Serif 768

### 1 RAUVOLET Rollladenprofile

E4	RAU-PP	2500	45 LG									17929291001					17929301003	
SE26	RAU-PP	2500	105 LG										17929191002	17929191001				17929341003
E23	RAU-PP	2500	88 LG										17929501002	17929501001	17929541004	17929541007		17929541003
E9	RAU-PP	2500	132 LG										17058091001					1703277
metallic-line 20	Alu / RAU-PP	2500	240 LG	17792701001	17861721004													
Rolladengleiter metallic-line 20	RAU-POM		1000 St															17798941001
metallic-line 25	Alu / RAU-PP	2500	168 LG	17860651001	17860651003													
Rolladengleiter metallic-line 25	RAU-SB		500 P															17799241001

### 2 Führungssysteme CLASSIC und FLEX

Führungsschiene 8 mm (vorgeschmiert)	RAU-PVC*	2500	20 LG					17059251002	17059251003									17059251001
Führungsschiene 12 mm (vorgeschmiert)	RAU-PVC*	2500	20 LG						17059271007									17059271005
Führungsschiene flexibel 8 mm	RAU-PP	2500	20 LG						17793001002									17793001001
Mittelstopper 8 mm	RAU-PA		40 St					17797101002	17797101003									17797101001
Mittelstopper 12 mm	RAU-PA		40 St						17797201003									17797201001
90°-Verbinder 8 mm	RAU-PA		40 St					17796901002	17796901003									17796901001
90°-Verbinder 12 mm	RAU-PA		40 St						17797001003									17797001001
Schnecke 8 mm 2-gängig	RAU-PA		40 P															17797301001
Schnecke 8 mm 4-gängig	RAU-PA		20 P						17797501003									17797501001
Schnecke 8 mm 5-gängig	RAU-PA		20 P															17797701001
Schnecke 12 mm 2-gängig	RAU-PA		40 P															17797401001
Schnecke 12 mm 4-gängig	RAU-PA		20 P															17797601001

### 3 Führungssysteme TOP, TOP BASIC und FRAME

Führungsschiene TOP	Alu	2500	8 LG	17795101001	17930151001													
Deckel Uni / Dekor TOP	RAU-PP	2500	8 LG			17026381004	17026381002	17026381001										17026411003
Deckel Alu / Edelstahl TOP	Alu	2500	8 LG	17795201001	17930011001													
Führungsschiene FRAME	Alu	2500	8 LG	17795501001	17930161001													
Deckel Uni / Dekor FRAME	RAU-PP	2500	8 LG				17026521002	17026521001										17026531003
Deckel Alu / Edelstahl FRAME	Alu	2500	8 LG	17795601001	17930091001													
Endkappen FRAME	RAU-POM		10 Set				17796301002	17796301003										17796301001
Einlaufriecher FRAME	RAU-POM		10 P															17930101001
Schnecke TOP / FRAME 4-gängig	RAU-PA		20 P															17796201001
90°-Verbinder TOP / FRAME	RAU-PA		40 St															17799741001
Mittelstopper TOP	RAU-PA		40 St				17799801002	17799801003										17799801001
Führungsschiene TOP BASIC 8 mm (vorgeschmiert)	RAU-PP	2500	20 LG				17058081002	17058081003										17058081001
90°-Verbinder TOP BASIC 8 mm	RAU-PA		40 St				17799501002	17799501003										17799501001

### 4 Führungsschienen C3

Führungsschiene vertikal 19 mm, Einzelkorpus	Alu	2300	2 LG à 2,3	17798801001														
Endkappen für Führungsschiene 779880			15,5	20 P														

### 5 Lisenen

Lisene Alu / Edelstahl	Alu	2500	8 LG	17796501001	17930041001													
Lisene Uni / Dekor	RAU-PP	2500	8 LG			17028221003	17028221002**	17028221001	17028241005	17028241006	17028241003	17028241003	17028241003	17028241003				
Lisene Uni / Dekor überlappend (Oberteil)	RAU-PP	2500	8 LG				17027351002	17027351001										17027361003
Lisene Alu überlappend (Unterteil)	Alu	2500	8 LG	17930741001														
Lisene Alu / Edelstahl überlappend	Alu	2500	8 LG	17930691001	17930781001													
Montageprofil	ABS	2500	8 LG						17930791001									

\* Bleifreie PVC-Rezeptur

\*\* Auch für acoustic-line

LG = Längen

P = Paare

St = Stück





## 6 Griffleisten

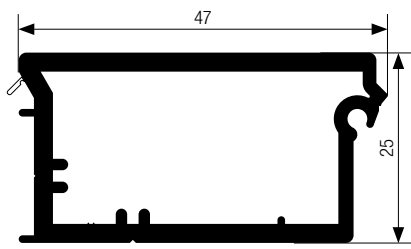

Griffleiste acoustic-, decor- und color-line

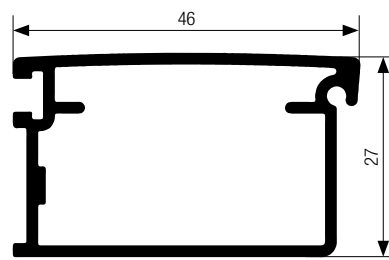

Griffleiste metallic-line (Alu / Edelstahl)

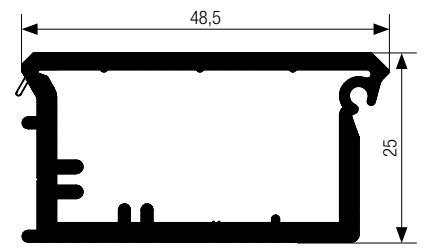

Flächenbündige Griffleiste Dekor für Rolladenprofil E9

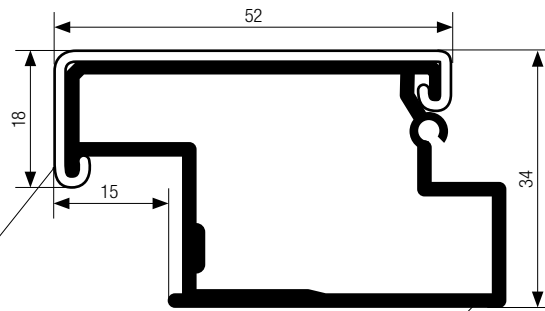

Griffleiste überlappend (Deckel) color-line / decor-line  
Griffleiste (Unterteil) color-line / decor-line (Alu)

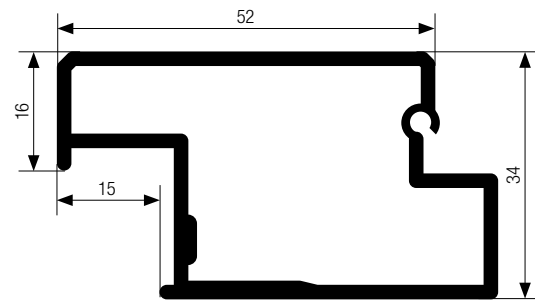

Griffleiste metallic-line (Alu / Edelstahl)

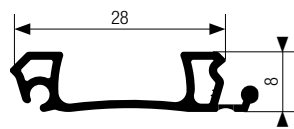

Mittelgriffleiste color-line / decor-line

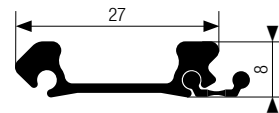

Mittelgriffleiste metallic-line  
mit Adapterprofil (Alu / Edelstahl)

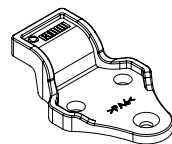

Griffleistenstopper vertikal

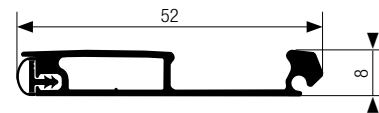

Kombigriffleiste metallic-line (Alu / Edelstahl)

## 9 Stahlschranksystem (SE-System)

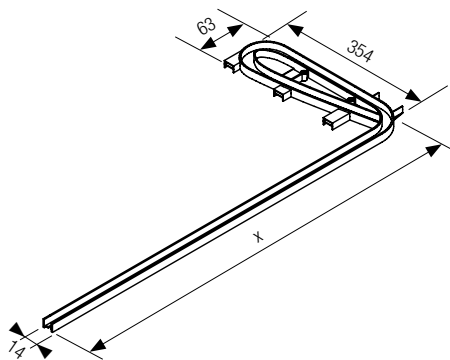

Führungsschnecke links und rechts : x = 400 / 500 / 600 mm  
Fassungsvermögen 600 mm

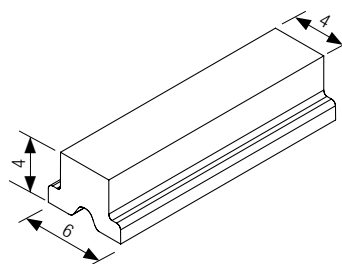

Magnetprofil

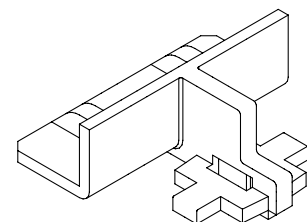

Mittelstopper

Artikelbezeichnung	Material	Profil- länge in mm	Verpack- ungs- einheit	metallic-line		color-line						
				Alu 230L	Edelstahl gebürstet 360L	Brilliant Weiß V3249**	Weiß RAL 9010	Grau RAL 7035	Graubraun 77364	Anthrazitgrau RAL 7016	Schwarz RAL 9011	Se 7

## 6 Griffleisten

Kastengriffleiste	RAU-PP	2500	8 LG			17028281002**	17028281001	17028311005	17028311006	17028311003	
Gleiter für Kastengriffleiste 8 mm	RAU-POM		20 P			17932381002	17932381003			17932381001	
Gleiter für Kastengriffleiste 12 mm	RAU-POM		20 P			17930371002	17930371003			17930371001	
Griffleiste Alu / Edelstahl	Alu	2500	8 LG	17794601001	17930061001						
Gleiter für Griffleiste Alu	RAU-POM		20 P							17799041001	
Kombigriffleiste Alu / Edelstahl	Alu	2500	8 LG	17794801001	17930071002						
Gleiter für Kombigriffleiste	RAU-POM		20 P				17799141001				
Griffleistenstopper vertikal	PA		10 P							17931101001	
Griffleiste überlappend (Unterteil)	Alu	2500	8 LG	17799441001							
Griffleiste überlappend Uni / Dekor (Deckel)	RAU-PP	2500	8 LG				17027591002	17027591001		17027611003	
Griffleiste überlappend Alu / Edelstahl	Alu	2500	8 LG	17794901001	17930081001						
Gleiter für Griffleiste überlappend	RAU-POM		20 P					17798841004		17798841001	
Flächenbündige Griffleiste Uni / Dekor	RAU-PP	2500	8 LG			17058111001					17033
Gleiter für flächenbündige Griffleiste	RAU-POM		20 P				17930191002	17930191003		17930191001	
Gleiter für Griffleiste für AL12	RAU-POM		20 P				17930371002	17930371003		17930371001	
Mittelgriffleiste Uni / Dekor	RAU-PP	2500	8 LG			17028261003	17028261002	17028261001		17028271003	
Mittelgriffleiste Alu / Edelstahl	Alu / RAU-PP	2500	8 LG	17799301001	17930141002						
Gleiter für Mittelgriffleiste	PA		10 P					17799601002			

## 7 Gewichtsausgleichsysteme

Caddybremse (Einbau rechts)	RAU-POM		10 St							17796401001	
Vertikalbremse E23	RAU-POM		20 P				17028861002	17028861003		17028861001	
C6-Vertikalausgleich	RAU-POM		5 St				17799701001				
Federwelle C3 Breite 400 mm			1 St	17793101001							
Federwelle C3 Breite 600 mm			1 St	17798401001							
Federwelle C3 Breite 800 mm			1 St	17798501001							
Federwelle C3 Breite 1000 mm			1 St	17798601001							
Federwelle C3 Breite 1200 mm			1 St	17798701001							
Verlängerung C3 + Stützradset			1 P+1 St	17793201002							
C8-Ausgleichsmechanik			1 St							17933101001	
Umlenkwellenset C8			1 St	17933201001							

## 8 Zubehör

Klebeband transparent 50 m (für PP-Rolladenprofile)			1 St			17930391001					
Umlenkrad mit O-Ring 70 mm			10 St							17799341001	
Dämpfungsband 50 m			1 St							17930501002	
Hakenriegelschloss, gleichschließend			20 St	17006951001							
Hakenriegelschloss, verschiedenschließend			20 St	17006941001							
Bügelgriff Silber 128 mm			20 St	17798001002							
Bügelgriff Silber 192 mm			20 St	17798101002							
Muschelgriff			20 St								

## 9 SE-System

Magnetprofil	RAU-FER	450	1 Sp							16189741002	
Führungsschnecke 400 mm links und rechts	RAU-PP	400	20 P							17932401001	
Führungsschnecke 500 mm links und rechts	RAU-PP	500	20 P							17932601001	
Führungsschnecke 600 mm links und rechts	RAU-PP	600	20 P							17932801002	
Mittelstopper	RAU-PA		40 St							17933001001	

\* Bleifreie PVC-Rezeptur

\*\* Auch für acoustic-line

LG = Längen

P = Paare

St = Stück

decor-line												
engelb 6822	Alu-Dekor 7194/38261	Cubanit 1100E	Cobalt 2811W	Kupfer 2787W	Birke 5514/63713	Ahorn 7376/13897	Buche 5018/64881	Kirsche 5429/13702	Kirsche- Havanna 053W/ 77253	Kirsche- Calvados 5797/77254	Pinie-grau 1243W	Olive dunkel 1705W
												

17028321002\*\* 17028321016  
 17028321008 17028321004 17028321001 17028321003 17028321011 17028321012  
 17932381004  
 17930371004

17021881002

17930251002 17930251006 17930251005 17930251001 17930251004  
 17930191004  
 17930371004  
 17799201002 17799201001

17028861004

17799841001







## Přišel tygr

Tuhle v pátek u tygrů  
máma volá: „Už je tu!“  
„Cože, kdože?“  
„Snad nepozvalaš  
strýce mroče?“  
mručel táta u stolu:  
„Nikdo tih, náš je milý  
malý tygrík Matyáš,  
co má se hrdě k světu.  
Nejdřív spí, pak skáče, běhá  
a tátovi uši loví.  
Jaké tygrovičky se mu hlavou honí  
ani slonovi vám nepoví“

To jen máma o tatou ví,  
jak skočil k hračkovi  
a sněhl mu vlnitá cukroví.  
Nebo zavřel chůvěrku,  
roztržitou veserku  
do sklenice medový  
Často s chutí moudrýje  
Proč to kolo rotuje?  
A co támhle, chytím mys? <sup>?</sup>  
Né a né, ja chci vidět tuhle zdni.  
Vesely je, oči milé  
bez nezdání jim líle.  
Roste, sít, uří? <sup>!</sup>



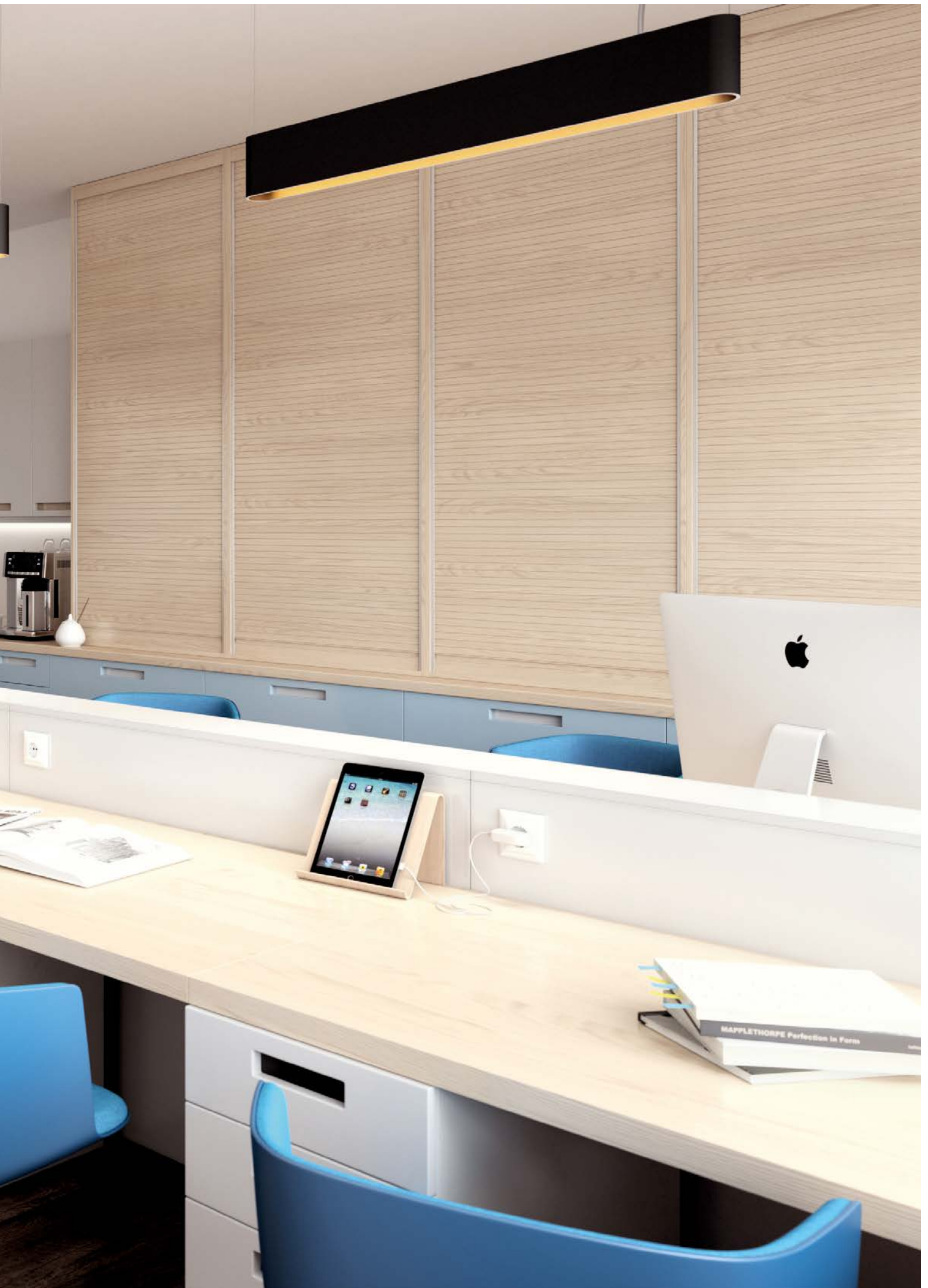

---

# PORTAL FÜR DEN INNENAUSBAU

## Ihre Adresse im Netz

---

Entdecken Sie umfangreiche Produktinformationen, Online-Tools und Services rund um den Innenausbau unter [www.rehau.com/innenausbau](http://www.rehau.com/innenausbau)

REHAU ist DER Servicepartner für den Handel und Innenausbau. Entdecken Sie hilfreiche Online-Tools und Services: Sie suchen die passende Kante zur Platte? Sie wollen einen Rollladenschrank bauen? Sie sind auf der Suche nach hochwertigen Fronten? Unsere Konfiguratoren für Rollläden und Fronten ab Stückzahl 1 sind die Lösung. Diese und noch weitere Highlights erwarten Sie im REHAU Portal für Schreiner und Innenausbauer. Ihr Händler in Ihrer Nähe wird Sie gerne dazu beraten!

Händlerstempel:

Die Unterlage ist urheberrechtlich geschützt. Die dadurch begründeten Rechte, insbesondere die der Übersetzung, des Nachdruckes, der Entnahme von Abbildungen, der Funksendungen, der Wiedergabe auf fotomechanischem oder ähnlichem Wege und der Speicherung in Datenverarbeitungsanlagen, bleiben vorbehalten.

Unsere anwendungsbezogene Beratung in Wort und Schrift beruht auf langjährigen Erfahrungen sowie standardisierten Annahmen und erfolgt nach bestem Wissen. Der Einsatzzweck der REHAU Produkte ist abschließend in den technischen Produktinformationen beschrieben. Die jeweils gültige Fassung ist online unter [www.rehau.com/TI](http://www.rehau.com/TI) einsehbar. Anwendung, Verwendung und Verarbeitung der Produkte erfolgen außerhalb unserer Kontrollmöglichkeiten und liegen daher ausschließlich im Verantwortungsbereich des jeweiligen Anwenders/Verwenders/Verarbeiters. Sollte dennoch eine Haftung in Frage kommen, richtet sich diese ausschließlich nach unseren Lieferungs- und Zahlungsbedingungen, einsehbar unter [www.rehau.com/conditions](http://www.rehau.com/conditions), soweit nicht mit REHAU schriftlich etwas anderes vereinbart wurde. Dies gilt auch für etwaige Gewährleistungsansprüche, wobei sich die Gewährleistung auf die gleichbleibende Qualität unserer Produkte entsprechend unserer Spezifikation bezieht. Technische Änderungen vorbehalten.

© REHAU AG+Co  
Rheniumhaus  
95111 Rehau